

BỘ GIÁO DỤC VÀ ĐÀO TẠO

Mĩ thuật

Mĩ thuật

5

5

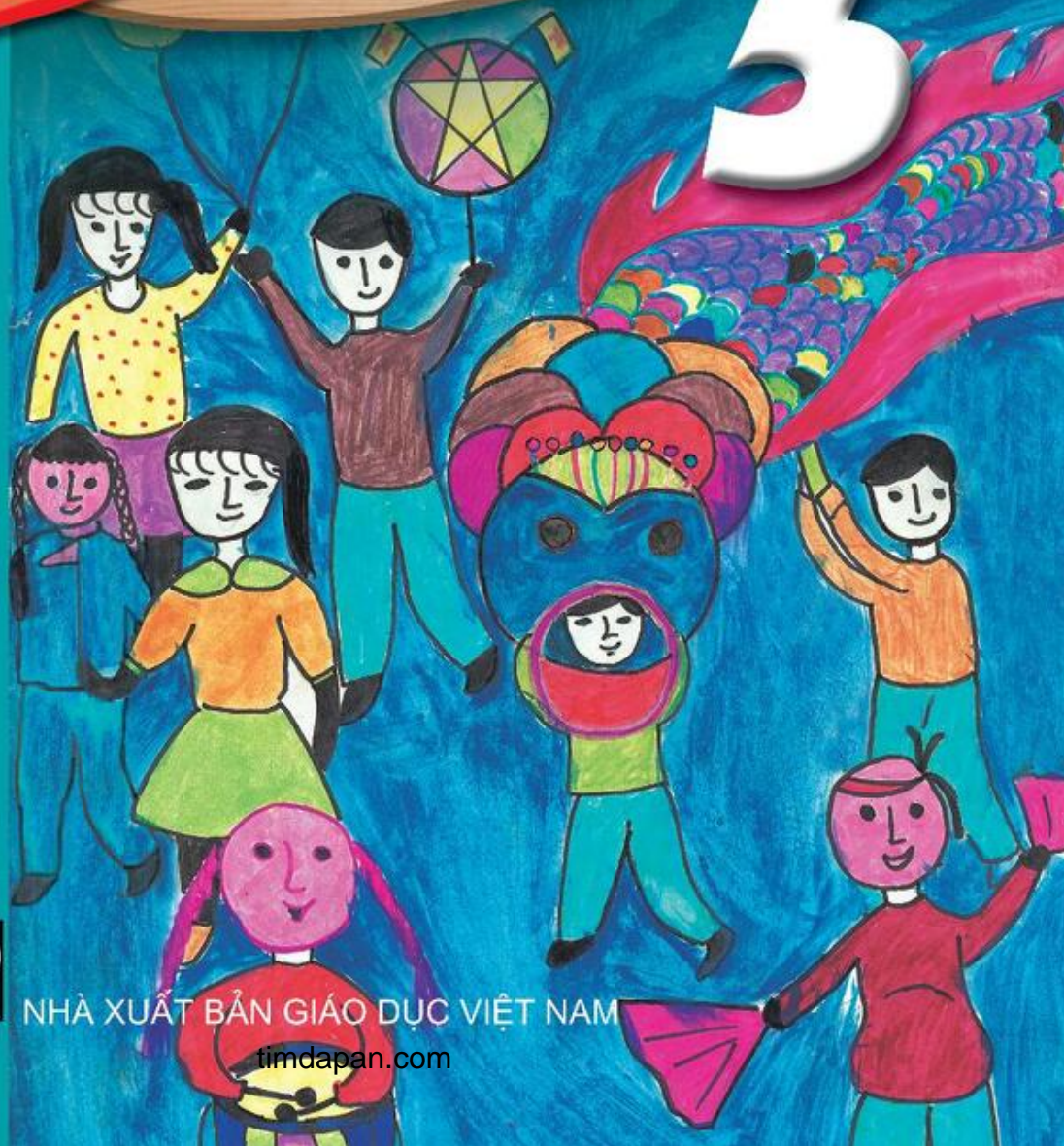

NHÀ XUẤT BẢN GIÁO DỤC VIỆT NAM

timdapan.com

5

BỘ GIÁO DỤC VÀ ĐÀO TẠO

NGUYỄN QUỐC TOÀN (Chủ biên) - NGUYỄN HỮU HẠNH
ĐÀM LUYỆN - BÙI ĐỖ THUẬT
BẠCH NGỌC DIỆP - NGUYỄN ĐỨC TOÀN



NHÀ XUẤT BẢN GIÁO DỤC VIỆT NAM

timdapan.com

Chịu trách nhiệm xuất bản : Chủ tịch Hội đồng Thành viên kiêm Tổng Giám đốc **NGÔ TRẦN ÁI**
Phó Tổng Giám đốc kiêm Tổng biên tập **VŨ VĂN HÙNG**

Biên tập lần đầu và tái bản : **NGÔ THANH HƯƠNG**

Biên tập kỹ thuật : **LƯƠNG QUỐC HIỆP**

Biên tập mỹ thuật : **BÙI QUANG TUẤN**

Trình bày bìa : **BÙI QUANG TUẤN**

Minh họa : **NGUYỄN QUỐC TOẢN - ĐÀM LUYỆN - NGUYỄN HỮU HẠNH**
ĐỖ CHIẾN CÔNG - BÙI THANH SƠN

Sửa bản in : **PHÒNG SỬA BẢN IN (NXB GIÁO DỤC TẠI HÀ NỘI)**

Chế bản : **CÔNG TY CỔ PHẦN MỸ THUẬT VÀ TRUYỀN THÔNG**

Bản quyền thuộc Nhà xuất bản Giáo dục Việt Nam - Bộ Giáo dục và Đào tạo

MỸ THUẬT 5

Mã số : 1H507T4

In cuốn, khổ 17 x 24 cm.

In tại Công ty cổ phần in

Số in : Số XB : 01-2014/CXB/101-1062/GD.

In xong và nộp lưu chiểu tháng ... năm 2014.

Xem tranh *Thiếu nữ bên hoa huệ*

1. Vài nét về họa sĩ Tô Ngọc Vân

Họa sĩ Tô Ngọc Vân sinh năm 1906 tại Hà Nội ; quê ở làng Xuân Cầu, xã Nghĩa Trụ, huyện Văn Giang, tỉnh Hưng Yên.

Ông tốt nghiệp Trường Mỹ thuật Đông Dương năm 1931 và là Hiệu trưởng đầu tiên của Trường Mỹ thuật kháng chiến mở ở chiến khu Việt Bắc. Những năm 1939 - 1944 là giai đoạn sáng tác sung sức nhất của ông. Năm 1954, họa sĩ Tô Ngọc Vân đã hi sinh trên đường công tác trong chiến dịch Điện Biên Phủ.



Họa sĩ TÔ NGỌC VÂN
(1906 - 1954)

Tô Ngọc Vân là một trong những họa sĩ Việt Nam đầu tiên tiếp thu nghệ thuật phương Tây một cách sáng tạo, đồng thời biết kế thừa những giá trị của nghệ thuật truyền thống. Ông đã để lại nhiều tác phẩm có giá trị nghệ thuật cao, trong đó có bức tranh *Thiếu nữ bên hoa huệ*. Năm 1996, ông được Nhà nước tặng Giải thưởng Hồ Chí Minh về Văn học – Nghệ thuật.

2. Xem tranh



Thiếu nữ bên hoa huệ. Tranh sơn dầu của họa sĩ Tô Ngọc Vân

Bức tranh *Thiếu nữ bên hoa huệ** (phiên bản) hiện được lưu giữ tại Bảo tàng Mĩ thuật Việt Nam. Tranh vẽ một thiếu nữ mặc áo dài trắng ngồi nghiêng đầu bên bình hoa huệ, tay trái vuốt nhẹ lên mái tóc, tay phải nâng cánh hoa trông rất duyên dáng và mang nét đẹp dịu dàng của người con gái Hà Nội thời trước. Tranh được vẽ bằng chất liệu sơn dầu, có bố cục chặt chẽ, đường nét uyển chuyển, các mảng sáng tối đơn giản và tinh tế. Màu sắc chiếm phần lớn trong bức tranh là màu trắng, màu xanh, màu hồng tạo nên một hoà sắc nhẹ nhàng, trong sáng. Đây là một trong những tác phẩm tiêu biểu của nền mĩ thuật hiện đại Việt Nam.

3. Câu hỏi và bài tập

- Xem một số tác phẩm của hoạ sĩ Tô Ngọc Vân và nêu cảm nhận của em.
- Quan sát màu sắc của thiên nhiên và những đồ vật xung quanh em.



Nghỉ chân bên đống. Tranh sơn mài của hoạ sĩ Tô Ngọc Vân

(*) Hình ảnh trong tranh là hoa loa kèn, nhưng thời bấy giờ hoa loa kèn còn có tên là hoa huệ tây.

Màu sắc trong trang trí

1. Quan sát, nhận xét

- Màu sắc làm cho cảnh vật trở nên đẹp và hấp dẫn hơn.
- Màu sắc có vai trò rất quan trọng trong trang trí. Khi trang trí, không thể thiếu màu sắc.
- Con người đã biết sử dụng màu sắc để tạo nên vẻ đẹp cho sản phẩm, phù hợp với giá trị sử dụng. Ví dụ : màu sắc áo, quần, khăn quàng, cặp sách, tấm thảm, khăn trải bàn, bát, đĩa,...
- Khi vẽ trang trí, có thể dùng màu bột, màu nước, sáp màu, bút dạ màu,...



Hình 1. Màu sắc trong trang trí

2. Cách vẽ màu

- Màu sắc cần có màu đậm, màu nhạt và phù hợp với nội dung trang trí.
 - Vẽ màu cần làm rõ trọng tâm hình trang trí và có sự hài hoà chung.
 - Trong một bài vẽ trang trí không nên dùng quá nhiều màu.
 - Cách sử dụng màu :
 - + Màu bột : pha với keo* và nghiền kĩ trước khi vẽ.
 - + Màu nước : pha với nước sạch, khi vẽ không nên pha màu quá đặc hoặc quá loãng.
 - + Sáp màu : nên vẽ đều, mịn, có thể phối hợp với màu nước hay bút dạ. Ví dụ : dùng sáp màu vẽ thêm lên mảng màu nước, vẽ các mảng màu đậm hơn bằng bút dạ bên cạnh những mảng màu vẽ bằng sáp màu.
 - + Bút dạ màu : cần chọn màu trước khi vẽ và vẽ từ nhạt đến đậm.
- Dưới đây là một số ví dụ về màu sắc trong bài vẽ trang trí :



Hình 2. Hoạ tiết trang trí



Hình 3. Trang trí đường diềm

(*) Keo là chất giữ cho màu không bị bong. Có nhiều loại keo khác nhau được làm từ da trâu, xương cá,... Ngoài keo, còn có thể dùng hồ loãng làm từ bột gạo, bột sắn,...



Hình 4. Trang trí hình chữ nhật



Hình 5. Trang trí hình vuông

3. Thực hành

Trang trí một đường diềm.

Đề tài *Trường em*

1. Tìm, chọn nội dung đề tài

- Đề tài *Trường em* rất phong phú, có nhiều nội dung như : vui chơi ở sân trường, buổi học trên lớp, lao động ở vườn trường, biểu diễn văn nghệ, cắm trại, giờ sinh hoạt lớp, phong cảnh trường, chân dung thầy cô giáo,...
- Em hãy chọn một nội dung yêu thích và nhớ lại các hình ảnh, màu sắc đặc trưng để vẽ tranh về trường của em.

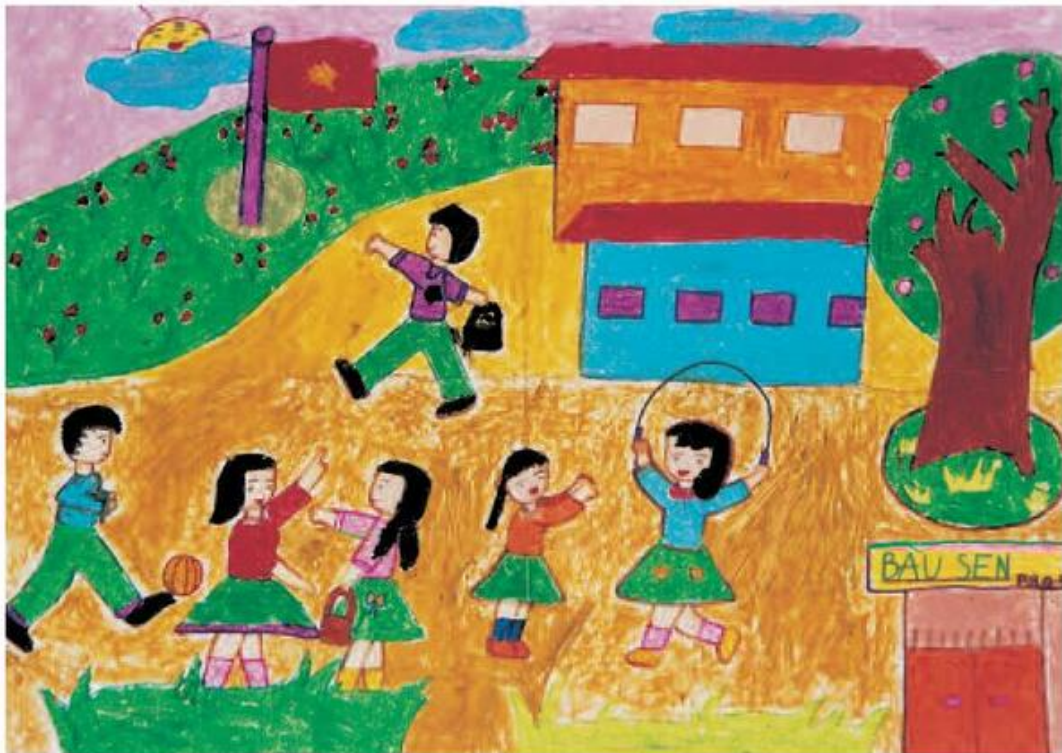

Trường em. Tranh sếp màu của học sinh

2. Cách vẽ tranh

- Chọn các hình ảnh tiêu biểu phù hợp với nội dung đề tài.
- Sắp xếp các hình ảnh chính, phụ cho cân đối.
- Vẽ và điều chỉnh các hình ảnh để bức tranh thêm sinh động.
- Vẽ màu tươi sáng, có đậm, có nhạt.

Lưu ý :

- Không vẽ quá nhiều hình ảnh rườm rà.
- Hình ảnh chính cần được vẽ to với màu sắc tươi sáng để làm rõ nội dung.

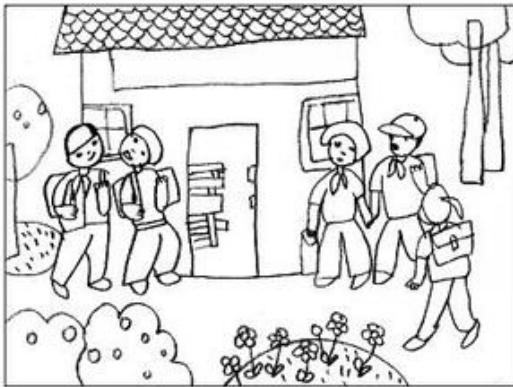

a



b



c



d

Gợi ý một số hình ảnh về đề tài *Trường em*



Đến trường. Tranh bút dạ của học sinh



Tặng hoa cô giáo. Tranh bút dạ của học sinh

3. Thực hành

Vẽ một bức tranh về đề tài *Trường em.*

Khối hộp và khối cầu

1. Quan sát, nhận xét

- Khối hộp gồm có sáu mặt : mặt trên, mặt dưới và bốn mặt xung quanh ; các mặt đều phẳng. Khi quan sát từ một phía sẽ chỉ thấy một hay hai hoặc ba mặt của khối hộp. Vẽ khối hộp nhìn thấy ba mặt sẽ đẹp hơn.
- Khối cầu không có các mặt phân biệt rõ như khối hộp mà có bề mặt cong đều, quan sát từ mọi phía luôn thấy có dạng hình tròn.
- Khi ánh sáng chiếu từ một phía thì các độ đậm nhạt của khối hộp sẽ phân biệt rõ ràng, còn ở khối cầu thì các độ đậm nhạt sẽ biến chuyển nhẹ nhàng.

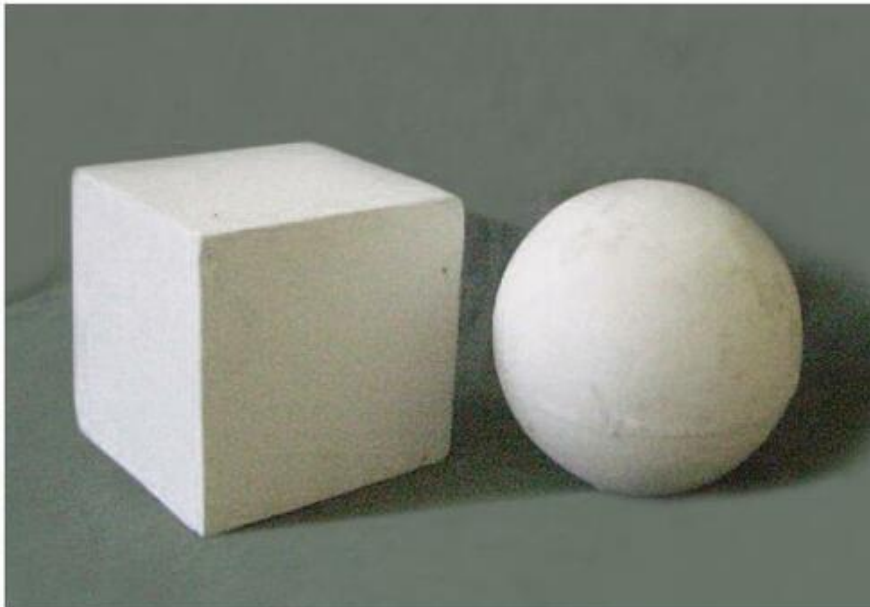

Hình 1. Khối hộp và khối cầu

2. Cách vẽ

- Nhìn mẫu, ước lượng tỉ lệ và vẽ khung hình chung trên giấy cho cân đối.
- Vẽ khung hình riêng của từng vật mẫu.
- Tìm vị trí, tỉ lệ các mặt của khối hộp. Vẽ phác hình bằng nét thẳng. Với khối cầu, cần vẽ các trục ngang, dọc và đường chéo của khung hình riêng, sau đó lấy các điểm đối xứng qua tâm. Dựa vào các điểm đó, phác hình bằng nét thẳng rồi sửa thành nét cong đều.
- Sửa chữa, hoàn chỉnh hình vẽ.
- Vẽ đậm nhạt (vẽ đơn giản ở ba mức độ : đậm, đậm vừa, nhạt).



Mẫu vẽ

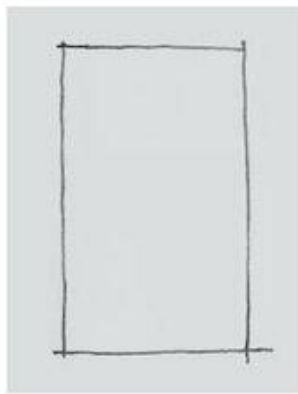

a

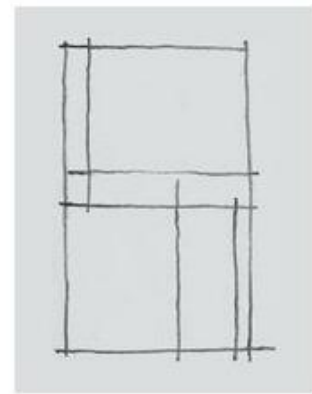

b

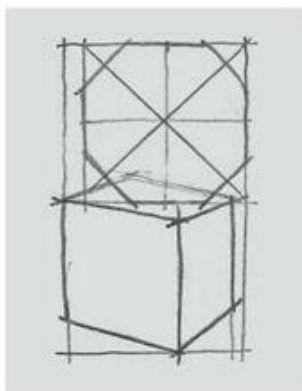

c

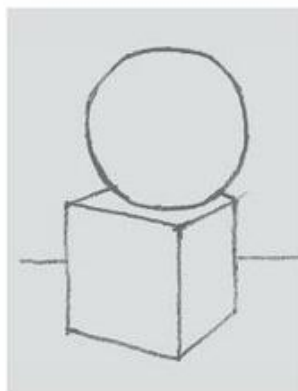

d

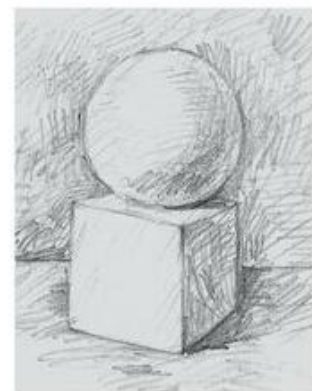

e

Hình 2. Gợi ý cách vẽ khối hộp và khối cầu

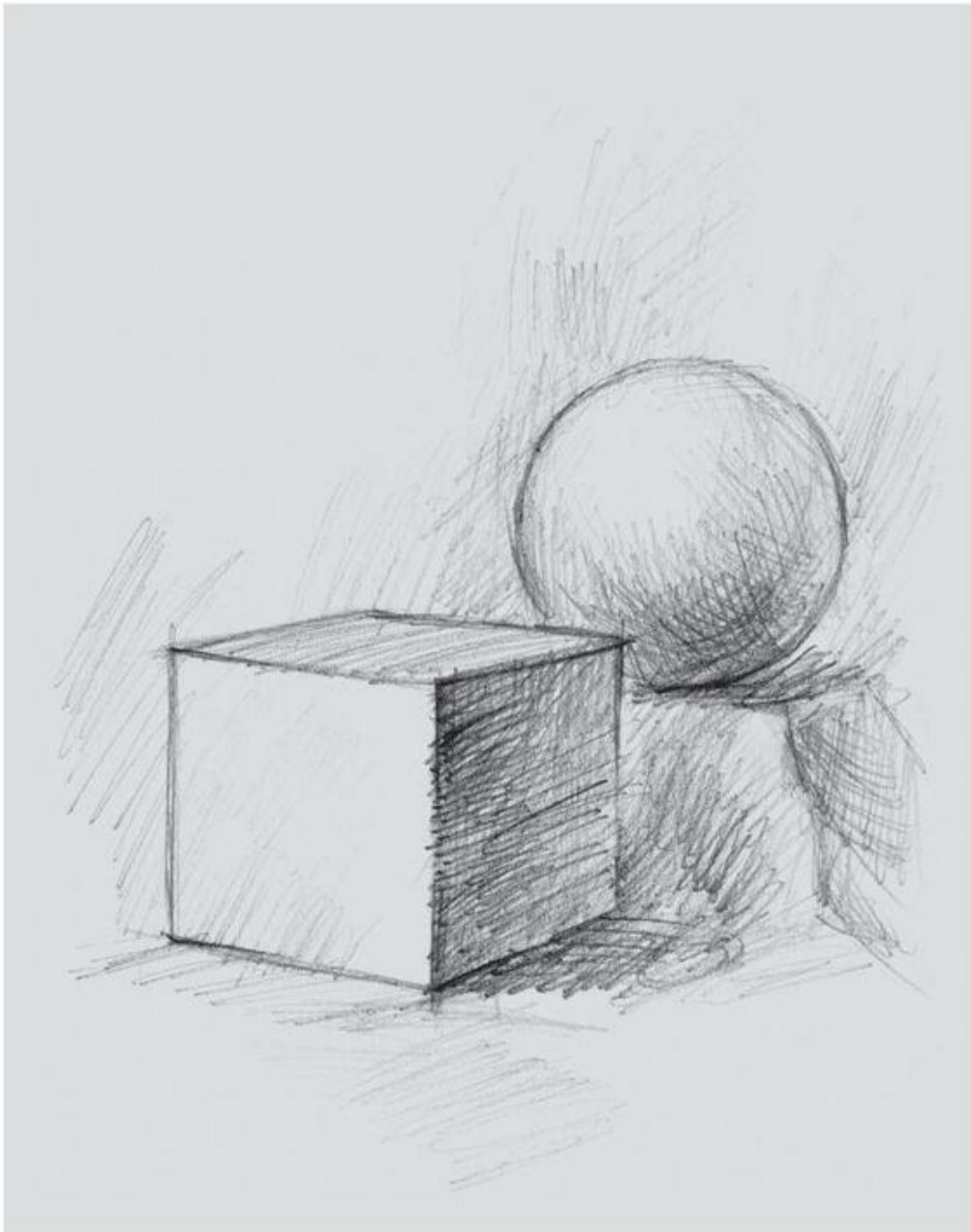

Hình 3. Bài vẽ khối hộp và khối cầu (tham khảo)

3. Thực hành

Vẽ khối hộp và khối cầu.

Nặn con vật quen thuộc

1. Quan sát, nhận xét

- Quan sát hoặc nhớ lại một số con vật quen thuộc về hình dáng, màu sắc và đặc điểm chính của chúng.
- Nhận xét về hình dáng của các con vật trong một vài hoạt động khác nhau.
- Chọn con vật em yêu thích để nặn.



Hình 1. Gợi ý một số dáng con vật có thể tập nặn

2. Cách nặn

- Chọn và chuẩn bị đất nặn (đất màu hoặc đất sét).
- Nặn các bộ phận chính của con vật (đầu, mình, chân).
- Nặn các chi tiết (mắt, đuôi, sừng,...).
- Gắn các bộ phận thành hình con vật.
- Tạo dáng để con vật hoàn chỉnh và sinh động.

Lưu ý : Có thể nặn con vật từ một thỏi đất bằng cách kéo, nắn, đắp,... sau đó gắn thêm các chi tiết.



Hình 2. Gợi ý cách nặn con trâu



Hình 3. Một số bài nặn con vật (tham khảo)

3. Thực hành

Nặn con vật mà em yêu thích.

Vẽ hoạ tiết trang trí đối xứng qua trục

1. Quan sát, nhận xét

- Hoạ tiết trang trí thường là hình hoa, lá, chim, thú,...
- Hoạ tiết thường được vẽ đơn giản, cách điệu từ những hình ảnh trong thiên nhiên để làm đẹp hơn và phù hợp với yêu cầu trang trí.
- Trong thiên nhiên có một số loài hoa, lá, con vật có cấu trúc đối xứng qua đường trục.
- Có rất nhiều hoạ tiết trang trí đẹp được vẽ đối xứng qua trục dọc hoặc trục ngang.
- Nhiều hoạ tiết trang trí cổ được tạo hình đối xứng qua trục mang giá trị nghệ thuật cao.

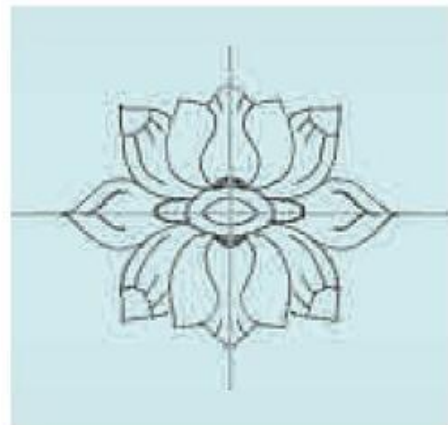
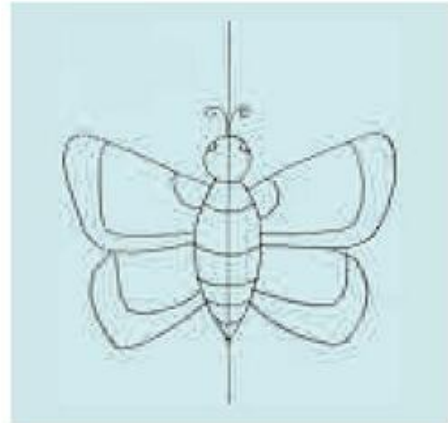

Hình 1. Hoạ tiết đối xứng qua trục

2. Cách vẽ hoạ tiết đối xứng qua trục

- Phác hình dáng chung và kẻ đường trục chính.
- Vẽ phác những nét chính của hoạ tiết.
- Vẽ chi tiết và sửa hình cho cân đối.
- Vẽ màu theo ý thích. Các phần đối xứng nhau của hoạ tiết cần được vẽ cùng màu, cùng độ đậm nhạt.

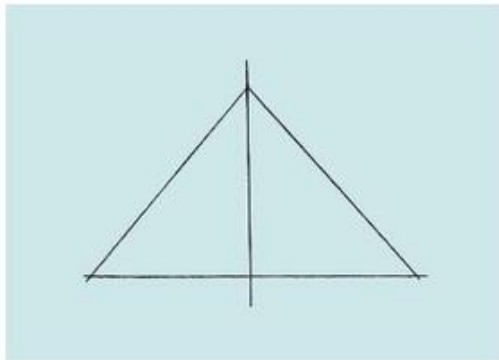

a

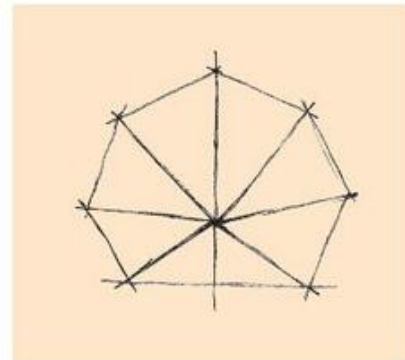

a

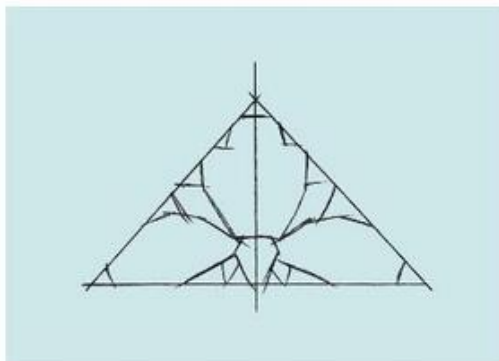

b

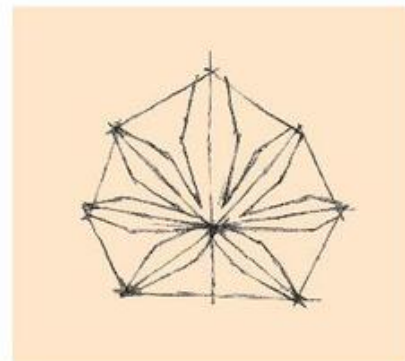

b



c

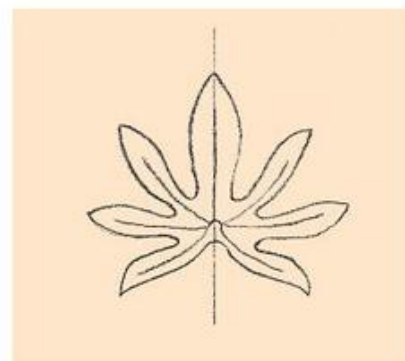

c

Hình 2. Gợi ý cách vẽ hoạ tiết bông hoa, chiếc lá đối xứng qua trục



Hình 3. Bài vẽ hoa tiết đối xứng (tham khảo)

3. Thực hành

Chọn một hoạ tiết ở trang 18 để vẽ hoặc vẽ tiếp hình và màu vào đường điểm ở vở thực hành.

Đề tài An toàn giao thông

1. Tìm, chọn nội dung đề tài

- Đề tài *An toàn giao thông* có những nội dung cụ thể như : tuân theo hiệu lệnh của người điều khiển giao thông ở ngã ba, ngã tư ; đi bộ sang đường đúng nơi quy định ; các phương tiện giao thông đi đúng phần đường quy định,...
- Em hãy chọn một nội dung yêu thích và nhớ lại các hình ảnh tiêu biểu để vẽ tranh.

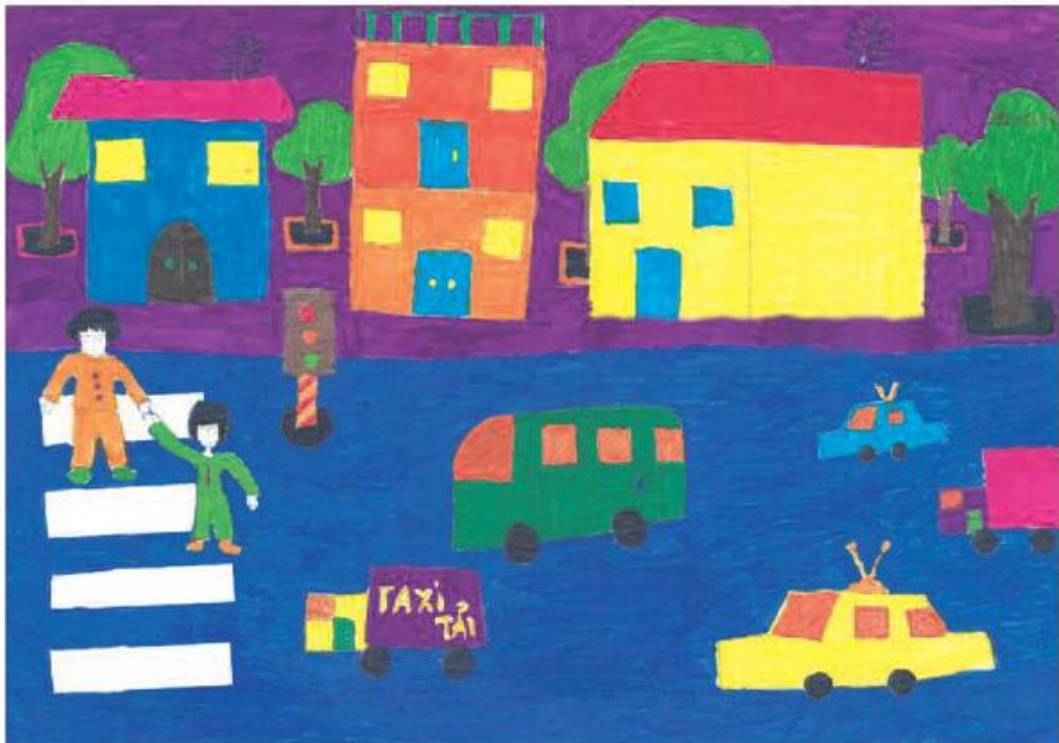

Sang đường. Tranh sáp màu và bút dạ của học sinh

2. Cách vẽ tranh

- Tìm, chọn các hình ảnh cụ thể về an toàn giao thông (trên đường bộ, trên đường thủy,...) để vẽ.
- Vẽ các hình ảnh chính trước cho rõ nội dung.
- Vẽ thêm các hình ảnh khác cho tranh thêm sinh động.
- Vẽ màu theo ý thích.



Giúp bạn qua đường
Tranh sếp màu của học sinh



Đường phố. Tranh màu nước của học sinh



Phố xá bình yên. Tranh màu bột của học sinh



Đi đúng phần đường. Tranh sáp màu của học sinh

3. Thực hành

Vẽ một bức tranh về an toàn giao thông ở địa phương em.

Mẫu vẽ có dạng hình trụ và hình cầu

1. Quan sát, nhận xét

- Quan sát và nhận xét các loại quả và những đồ vật (H.1) xem chúng có dạng hình gì.



Hình 1. Một số vật mẫu có dạng hình trụ và hình cầu

- Có thể sắp xếp hai vật mẫu để vẽ. Ví dụ :
 - + Ấm pha trà và cái cốc (li).
 - + Bình đựng nước và quả hoặc lọ hoa và quả...
- Nhận xét về vị trí, tỉ lệ, hình dáng, độ đậm nhạt của mẫu vẽ.

Lưu ý :

- Cần chọn các vật mẫu có hình dáng cao thấp, to nhỏ và màu đậm, màu nhạt khác nhau.
- Sắp xếp các vật mẫu một cách hợp lí để bài vẽ có bố cục đẹp.

2. Cách vẽ

- Phác khung hình chung phù hợp với khổ giấy.
- Phác khung hình của từng vật mẫu và tìm tỉ lệ của các bộ phận.
- Vẽ nét chính và vẽ chi tiết.
- Hoàn chỉnh hình và vẽ đậm nhạt.



Mẫu vẽ

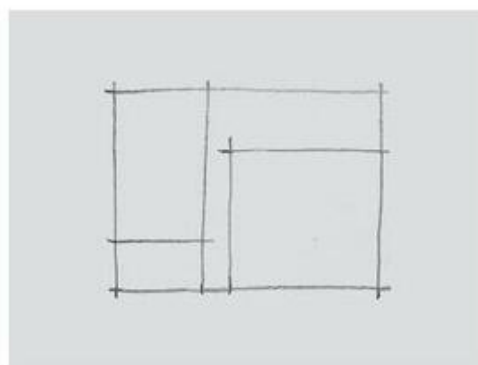

a

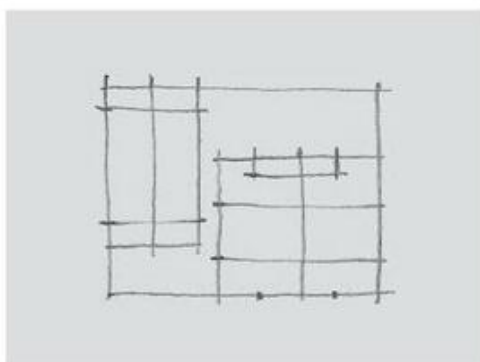

b

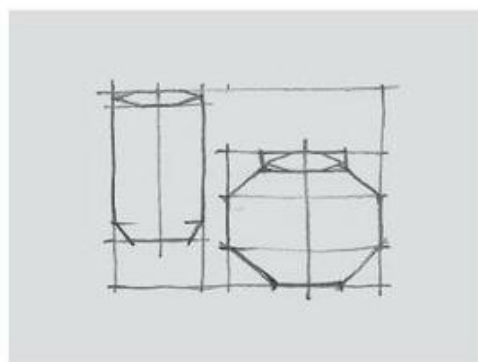

c



d

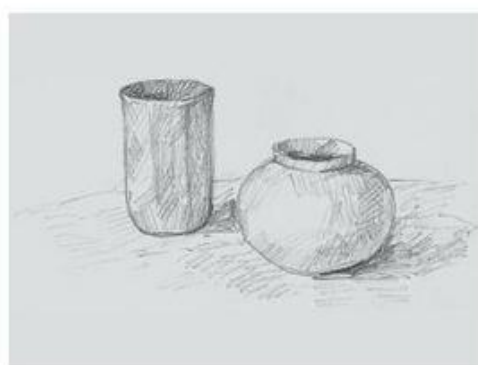

e

Hình 2. Gợi ý cách vẽ mẫu có dạng hình trụ và hình cầu

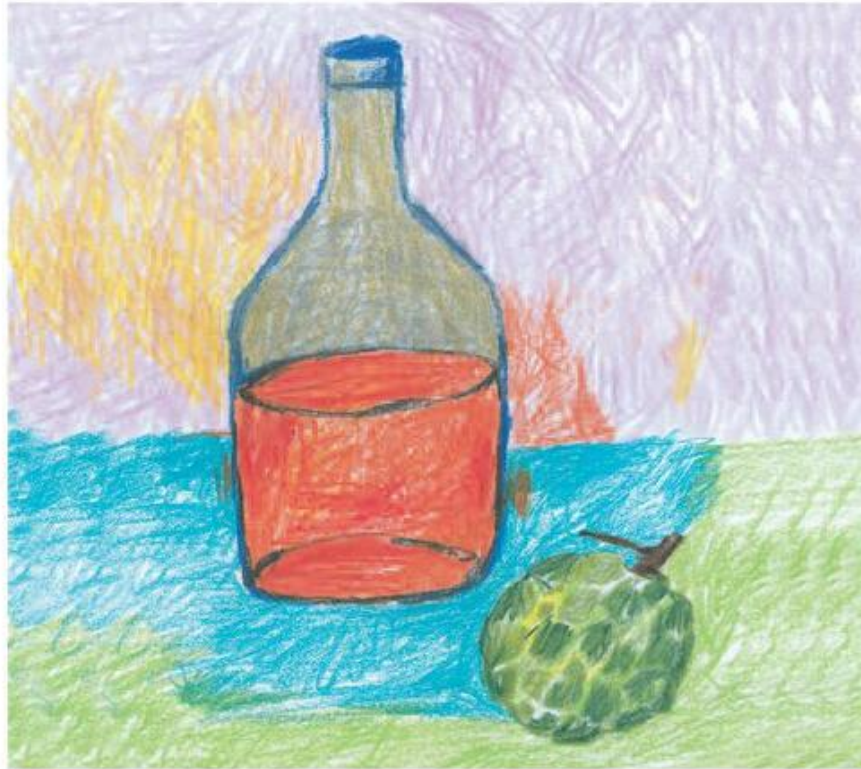

Hình 3. Bài vẽ mẫu có dạng hình trụ và hình cầu (tham khảo)

3. Thực hành

Từng nhóm tìm hai vật mẫu có dạng hình trụ, hình cầu để đặt mẫu rồi vẽ.

Giới thiệu sơ lược về điêu khắc cổ Việt Nam

1. Vài nét về điêu khắc cổ

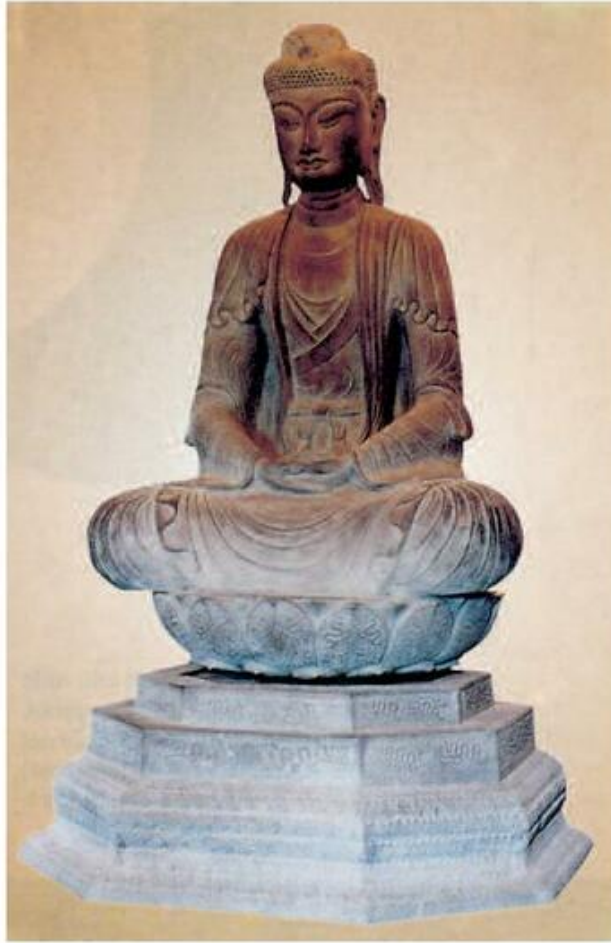

Phật A-di-đà. Tượng đá (chùa Phật Tích, Bắc Ninh)

- Điêu khắc là một loại hình nghệ thuật truyền thống có từ lâu đời, thường thấy ở đình, chùa, lăng tẩm,...
- Điêu khắc cổ thường thể hiện các chủ đề về tín ngưỡng và cuộc sống xa hời với nhiều hình ảnh phong phú, sinh động.
- Các tác phẩm điêu khắc cổ thường được làm bằng các chất liệu : gỗ, đá, đồng, đất nung,...

2. Một số tác phẩm điêu khắc cổ Việt Nam nổi tiếng

- *Tượng* : tượng thường diễn tả hình ảnh Đức Phật hoặc các vị La Hán*, các vị Thần,...
- + Tượng *Phật A-di-đà* (chùa Phật Tích, Bắc Ninh).
- + Tượng *Phật Bà Quan Âm nghìn mắt nghìn tay* (chùa Bút Tháp, Bắc Ninh).
- + Tượng *Phật Tuyết Sơn*, tượng các vị La Hán (chùa Tây Phương, Hà Tây**).
- + Tượng *Vũ nữ Chăm* (Mĩ Sơn, Quảng Nam)...
- *Phù điêu* : phù điêu ở đình làng thường diễn tả những cảnh sinh hoạt đời thường với nội dung phong phú. Các phù điêu có hình rồng, phượng, chim, hoa ; cảnh đấu vật, chơi cờ, chọi gà, chèo thuyền, ca múa,... chạm trên gỗ, đá thường hay có ở đình, chùa. Ví dụ :
- + *Chèo thuyền* (đình Cam Đà, Hà Tây).
- + *Đá cầu* (đình Thổ Tang, Vĩnh Phúc)...
- Điêu khắc cổ đã góp phần tạo nên sự phong phú cho kho tàng văn hoá Việt Nam, được đánh giá cao về nội dung và nghệ thuật.



Chèo thuyền. Phù điêu gỗ (đình Cam Đà, Hà Tây)

* La Hán : Người tu hành đặc đạo trong đạo Phật.

** Từ ngày 01-8-2008, theo Nghị quyết của Quốc hội, hợp nhất tỉnh Hà Tây vào thành phố Hà Nội.



**Phật Bà Quan Âm
nghìn mắt nghìn tay**
Tượng gỗ
(chùa Bút Tháp, Bắc Ninh)



Đá cầu. Phù điêu gỗ (đình Thổ Tang, Vĩnh Phúc)



Vũ nữ Chăm (Chàm). Tượng đá (Mĩ Sơn, Quảng Nam)

3. Câu hỏi và bài tập

- Tìm thêm và quan sát một số tác phẩm điêu khắc cổ ở địa phương để hiểu hơn về nghệ thuật điêu khắc truyền thống.
- Suy tầm ảnh chụp các tác phẩm điêu khắc cổ và nêu nhận xét của em (nếu có điều kiện).

Trang trí đối xứng qua trục

1. Quan sát, nhận xét



Hình 1. Trang trí đối xứng qua trục dọc

- Các hình được trang trí đối xứng qua trục như : hình vuông, hình tròn,... luôn có các hình mảng và họa tiết đối xứng với nhau qua đường trục.
- Trang trí đối xứng có thể theo một trục, hai trục hoặc nhiều trục.
Ví dụ :
- + Hình con chuẩn chuẩn (H.1) là hình đối xứng qua trục dọc.
- + Hình chữ nhật (H.2) được trang trí đối xứng qua trục dọc và ngang.
- + Hình tròn (H.3a, b) có thể được trang trí đối xứng qua hai hoặc nhiều trục.
- + Hình vuông (H.3c, d) thường được trang trí đối xứng qua bốn trục.
- Những họa tiết đối xứng qua trục luôn bằng nhau, giống nhau về hình và màu sắc.

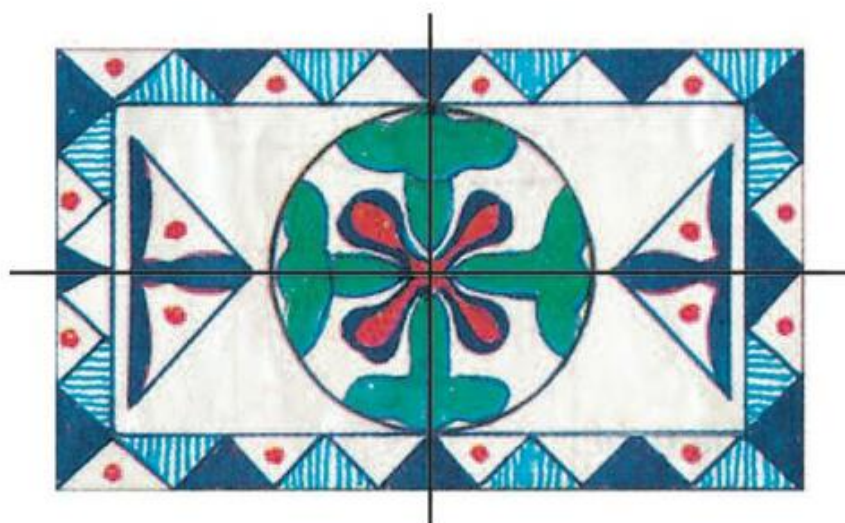

Hình 2. Trang trí đối xứng qua trục dọc và trục ngang

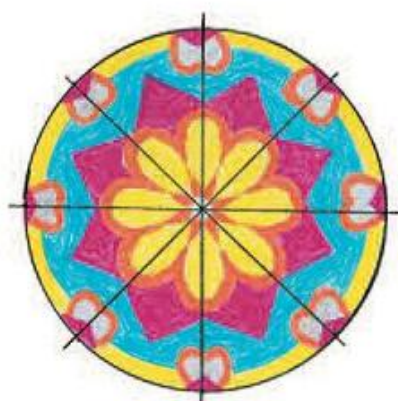

a



b

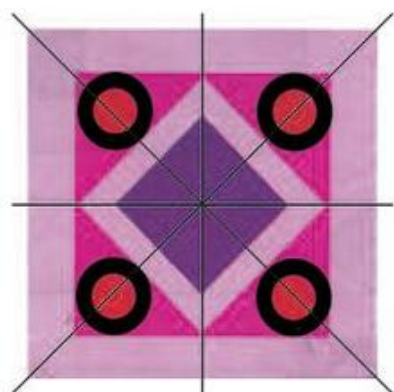

c



d

Hình 3. Trang trí đối xứng qua nhiều trục

2. Cách trang trí đối xứng

- Tìm khuôn khổ và vẽ hình định trang trí (hình vuông, hình tròn, hình chữ nhật,...).
- Kẻ các trục đối xứng.
- Vẽ các mảng chính, phụ.
- Vẽ hoạ tiết phù hợp với các hình mảng.
- Vẽ màu theo ý thích.

Lưu ý : Các hình mảng, hoạ tiết đối xứng nhau cần được vẽ cùng màu, cùng độ đậm nhạt.

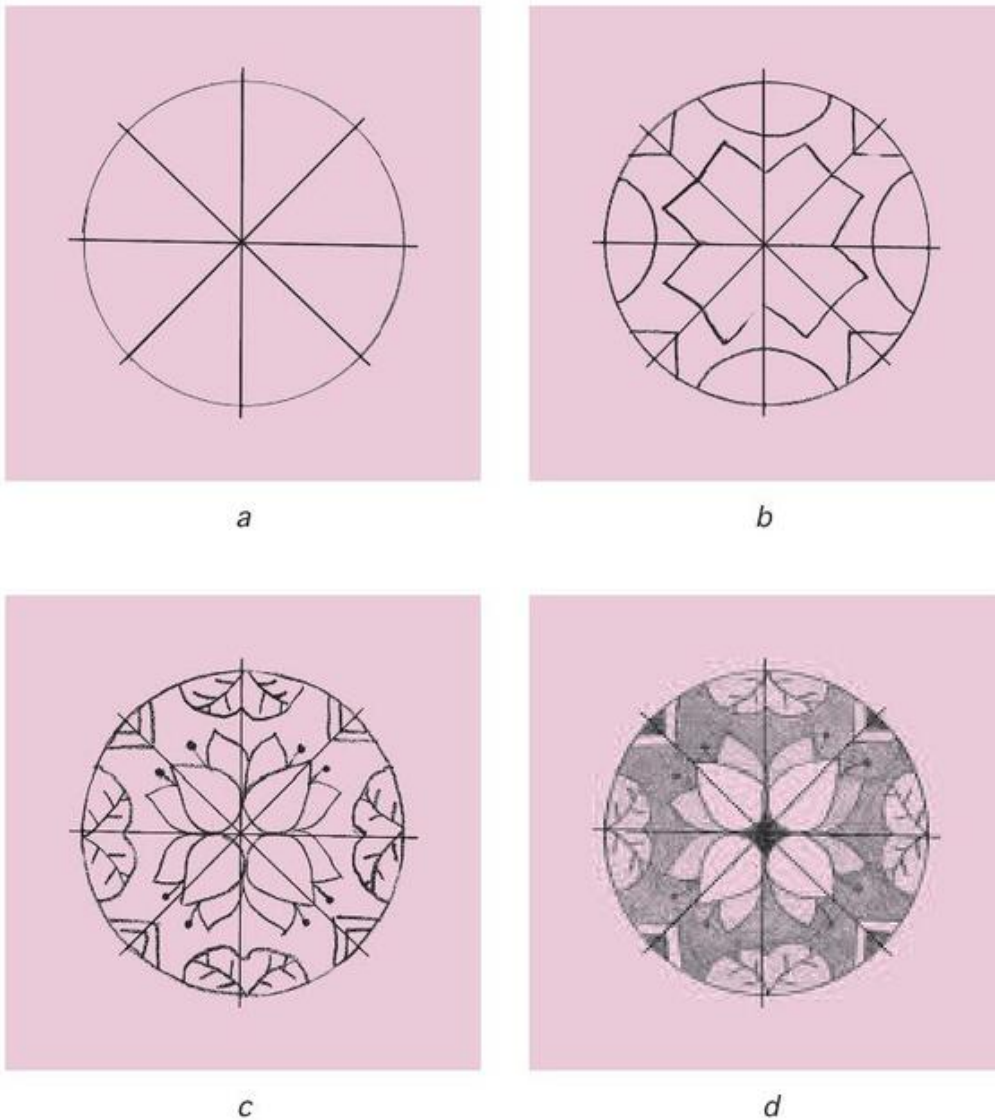

Hình 4. Gợi ý cách trang trí đối xứng (hình tròn)

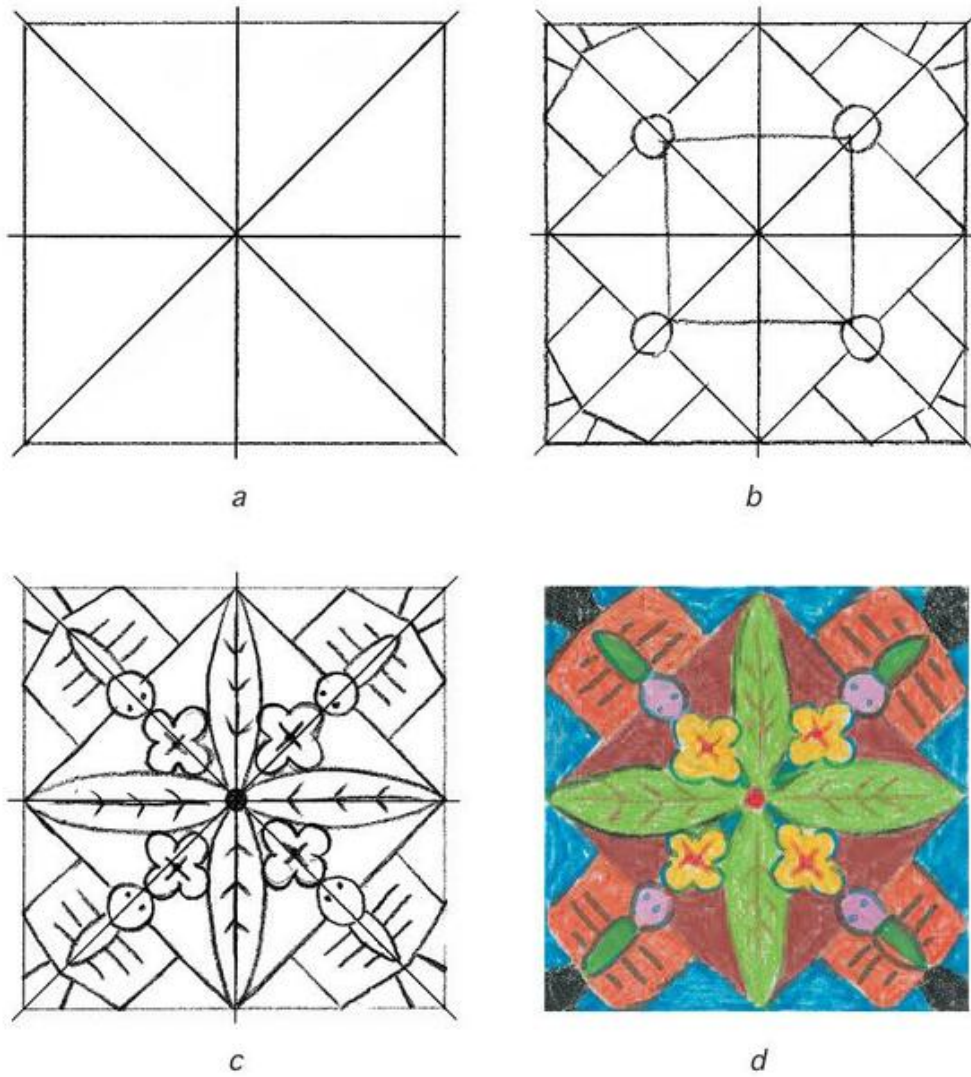

Hình 5. Gợi ý cách trang trí đối xứng (hình vuông)

3. Thực hành

Trang trí hình vuông hoặc hình tròn (theo trục đối xứng).

Đề tài Ngày Nhà giáo Việt Nam 20-11

1. Tìm, chọn nội dung đề tài

- Ngày Nhà giáo Việt Nam 20 - 11 là ngày tôn vinh nghề dạy học, là dịp để học sinh bày tỏ tình cảm kính yêu và lòng biết ơn sâu sắc các thầy giáo, cô giáo.

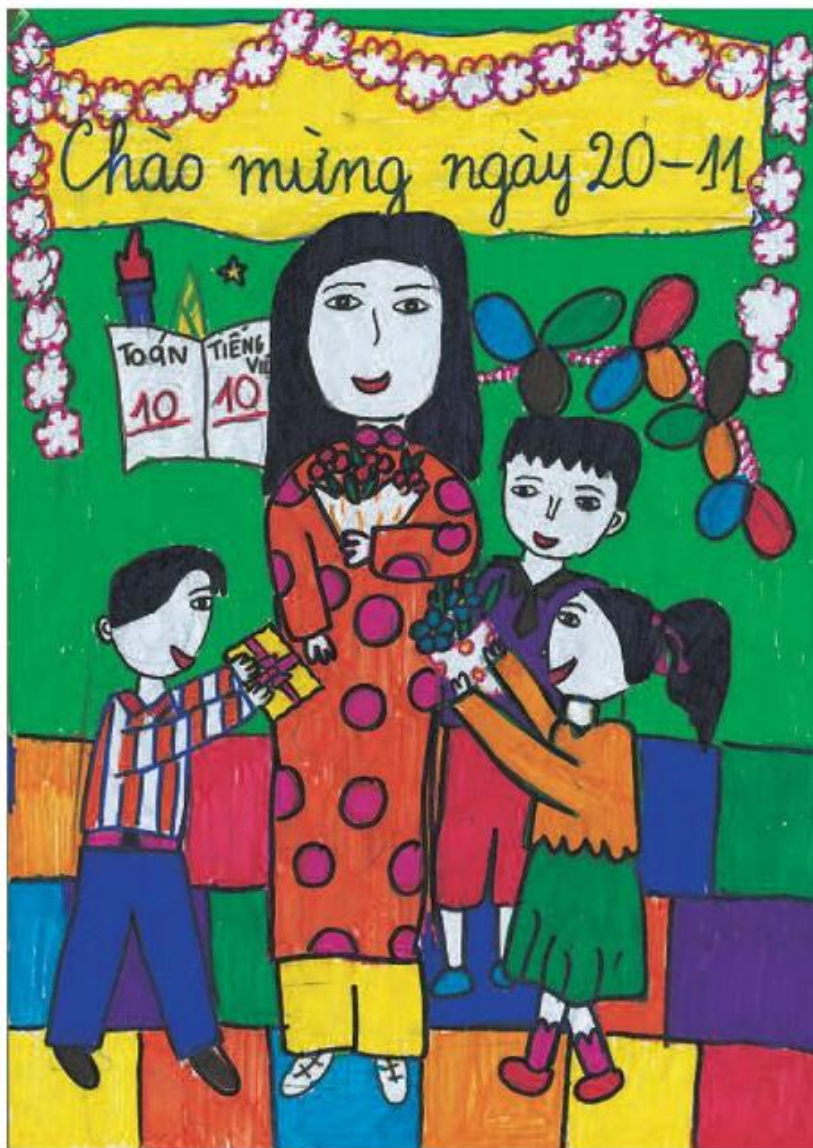

Chào mừng ngày 20 - 11. Tranh bút dạ của học sinh



Tặng hoa cô giáo. Tranh màu nước của học sinh

- Có nhiều nội dung để vẽ, ví dụ :
 - + Cô giáo đang giảng bài trên lớp.
 - + Sân trường trong ngày 20 - 11.
 - + Thăm thầy giáo, cô giáo cũ.
 - + Em cùng cha mẹ tặng hoa thầy giáo, cô giáo.
 - + Chúng em cắm hoa trên bàn cô giáo.
 - + Chúng em múa hát mừng ngày 20 - 11.
 - + Vẽ chân dung thầy giáo, cô giáo,...
- Quan sát các bức tranh được giới thiệu trong bài để tìm các hình ảnh chính, hình ảnh phụ và nhận xét về cách vẽ tranh của các bạn.

2. Cách vẽ tranh

- Chọn và vẽ các hình ảnh chính, hình ảnh phụ sao cho cân đối, làm rõ nội dung tranh.
- Vẽ màu : màu sắc tươi vui, có màu đậm, màu nhạt.

Lưu ý : Các hình ảnh và màu sắc cân sinh động, thể hiện được niềm vui, không khí tung bừng của ngày lễ.



Cô giáo em. Tranh sếp màu của học sinh

3. Thực hành

Vẽ một bức tranh về đề tài Ngày Nhà giáo Việt Nam.

Mẫu vẽ có hai vật mẫu

1. Quan sát, nhận xét

- Tỷ lệ chung giữa chiều cao, chiều ngang của mẫu.
- Xác định vị trí và ước lượng tỷ lệ của từng vật mẫu. Ví dụ : cái chai và quả, cái cốc và quả,...
- Nhận xét đặc điểm hình dáng của các vật mẫu.
- Tìm độ đậm nhạt chính của mẫu.



Hình 1. Gợi ý cách đặt mẫu vẽ có hai vật mẫu

2. Cách vẽ

- Vẽ phác khung hình chung và khung hình của từng vật mẫu.
- Tìm tỉ lệ các bộ phận của chai và quả.
- Vẽ phác hình bằng các nét thẳng. Khi vẽ, cần so sánh tỉ lệ giữa các bộ phận như : chiều cao, chiều ngang, vị trí của cổ, vai, thân và đáy chai,...
- Dựa vào các nét phác chính để vẽ nét cong, nét lượn, nét thẳng sao cho hình vẽ gần giống mẫu.
- Vẽ đậm nhạt cho bài vẽ sinh động hơn.

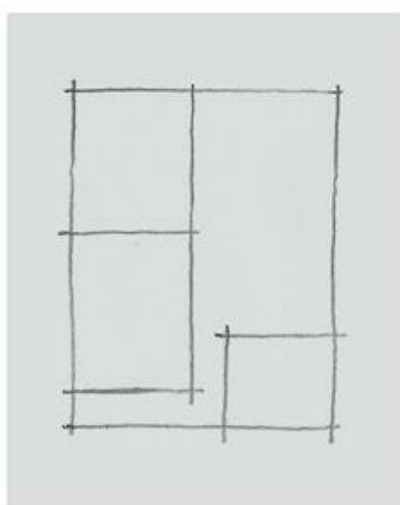

a

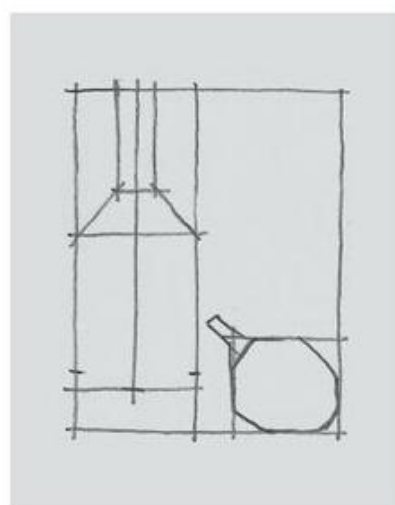

b



c



d

Hình 2. Gợi ý cách vẽ cái chai và quả



Hình 3. Một số bài vẽ mẫu có hai vật mẫu (tham khảo)

3. Thực hành

Vẽ mẫu có hai vật mẫu (cái chai và quả hoặc mẫu khác có dạng tương đương).

Nặn dáng người

1. Quan sát, nhận xét

- Hình dáng của các bộ phận cơ thể người (đầu, thân, chân, tay,...).
- Khi hoạt động (đi, đứng, chạy, nhảy, nằm, ngồi,...), các bộ phận của cơ thể người có tư thế thay đổi như thế nào.
- Có thể nặn dáng người ở các hoạt động : đá bóng, đấu vật, nhảy dây, kéo co, múa, boi thuyền, ngồi học bài,...
- Có thể sắp xếp các hình nặn theo đề tài : học tập, lao động, vui chơi,...

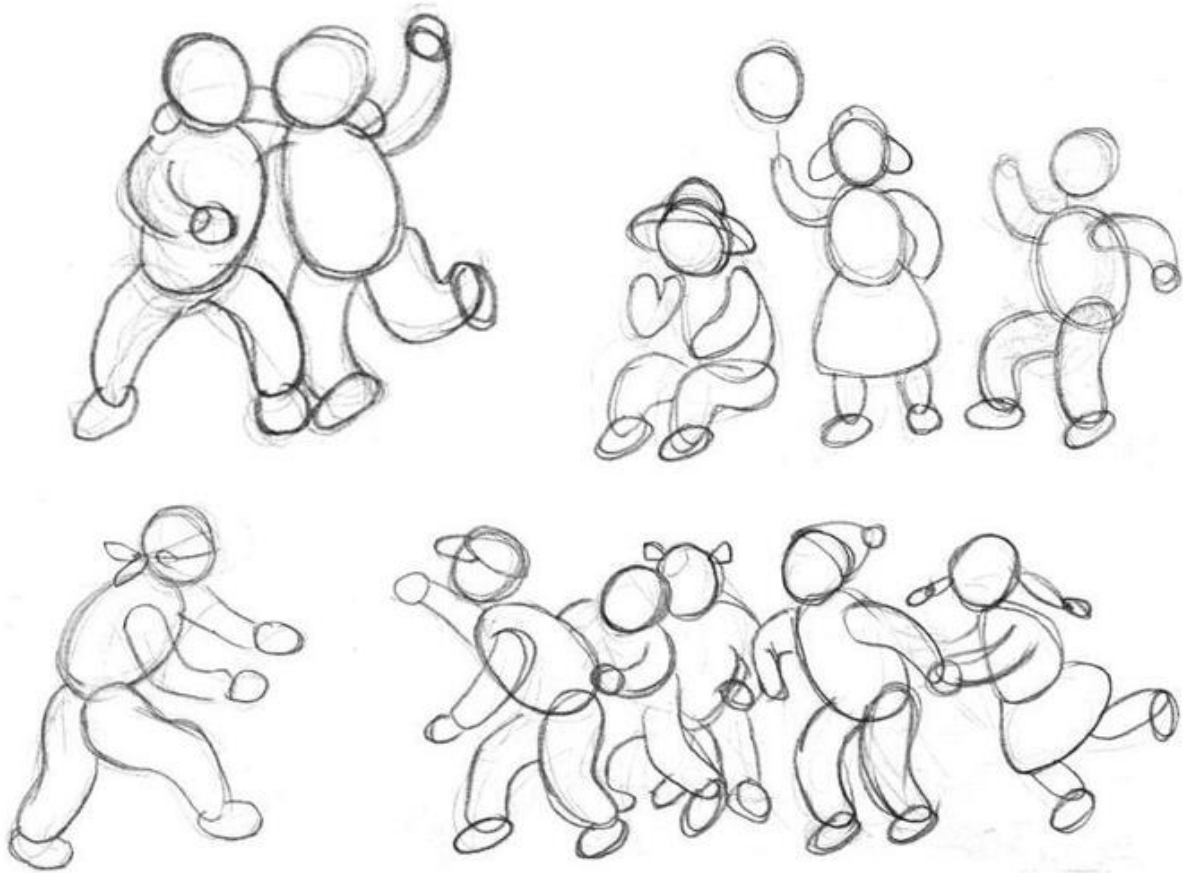

Hình 1. Gợi ý một số dáng người có thể tập nặn

2. Cách nặn

- Chọn nội dung đề tài và nhớ lại các dáng tiêu biểu cho mỗi hoạt động : đi, đứng, cúi, chạy, nhảy,...
- Nặn các bộ phận chính của người (đầu, thân, chân, tay), sau đó nặn các chi tiết (tóc, quần, áo,...).
- Gắn, dính các bộ phận và tạo dáng cho hình nặn thêm sinh động.
- Chất liệu dùng để nặn : đất sét, đất màu,...



Hình 2. Gợi ý cách nặn người vác cuốc



Hình 3. Gợi ý cách nặn anh hề



Hình 4. Học sinh đang tập nặn



Hình 5. Tạo dáng hình nặn



Hình 6. Hoàn chỉnh bài tập nặn



Hình 7. Bài tập nặn của học sinh

3. Thực hành

Nặn một hoặc nhiều hình người mà em thích rồi tạo dáng cho sinh động, phù hợp với nội dung.

Trang trí đường diềm ở đồ vật

1. Quan sát, nhận xét

- Trang trí đường diềm tạo cho đồ vật thêm đẹp. Có nhiều đồ vật thường được trang trí bằng đường diềm như bát, đĩa, lọ, váy áo, túi xách,...
- Có nhiều cách trang trí khác nhau :
 - + Đường diềm ở xung quanh đồ vật.
 - + Đường diềm ở trên, dưới hay giữa đồ vật.
 - + Đường diềm phủ kín phần lớn bề mặt đồ vật (H.1).
- Hoa tiết và màu sắc ở đường diềm phải phù hợp với chất liệu, hình dáng và tính năng sử dụng của đồ vật.



Hình 1. Trang trí đường diềm ở một số đồ vật

2. Cách trang trí

- Tìm và vẽ hình dáng đồ vật.
- Tìm vị trí thích hợp để vẽ đường diềm, vẽ hai đường thẳng hoặc hai đường cong cách đều, sau đó vẽ phác các mảng hình chính, phụ.
- Chọn họa tiết cho phù hợp với đồ vật và vẽ họa tiết vào các mảng hình.
- Vẽ màu cho hài hoà và có màu đậm, màu nhạt.



a

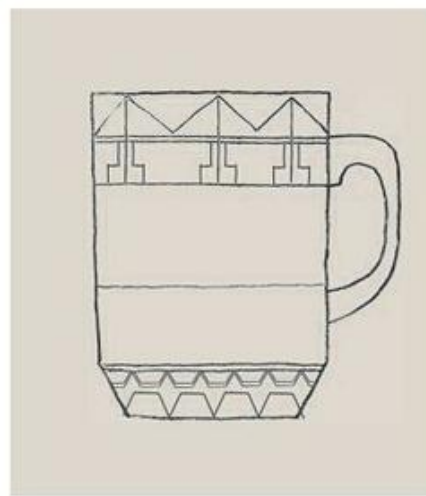

b

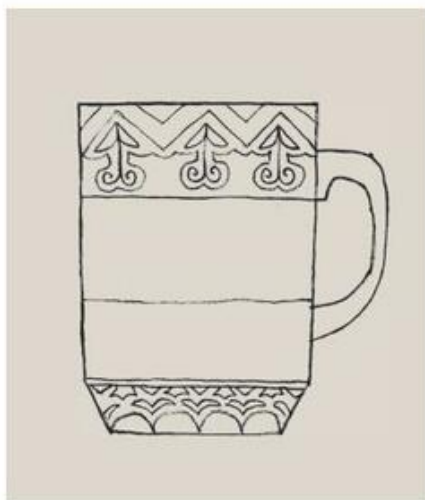

c



d

Hình 2. Gợi ý cách trang trí đường diềm ở đồ vật (cái ca)



Hình 3. Bài vẽ trang trí đường điểm ở một số đồ vật (tham khảo)



Hình 4. Bài vẽ trang trí đường điểm (tham khảo)

3. Thực hành

Trang trí đường điểm ở túi xách, cái khay hoặc cái đĩa (tự tìm kích thước và tạo dáng đồ vật).

Đề tài Quân đội

1. Tìm, chọn nội dung đề tài

- Có thể tìm nhiều nội dung để vẽ tranh về đề tài *Quân đội*. Ví dụ : bộ đội hành quân, tập luyện trên thao trường, giúp dân chống bão lụt, lao động sản xuất, giao lưu văn nghệ với nhân dân,...
- Có thể vẽ tranh về hoạt động của các binh chủng : bộ binh, xe tăng, pháo binh, hải quân,...
- Các bạn học sinh đã vẽ được nhiều bức tranh đẹp về đề tài *Quân đội* như : chân dung cô bộ đội, chú bộ đội, bộ đội múa hát cùng thiếu nhi, bộ đội hành quân,...
- Hãy xem và nhận xét về nội dung của các bức tranh giới thiệu trong bài rồi tự chọn cho mình một nội dung yêu thích để vẽ.



Tình quân dân. Tranh màu bột của họa sĩ Mai Văn Hiến

2. Cách vẽ tranh

- Tìm và sắp xếp các hình ảnh chính, phụ.
- Vẽ hình ảnh chính trước sao cho rõ nội dung.
- Vẽ thêm các hình ảnh khác như : xe pháo, cây cối, sông núi,... cho bức tranh thêm sinh động.
- Vẽ màu phù hợp với nội dung để tài và có sự thay đổi về độ đậm nhạt.



Múa hát cùng các chú bộ đội. Tranh sáp màu của học sinh



Hành quân qua cầu. Tranh màu nước của học sinh



Bộ đội với thiếu nhi. Tranh sáp màu của học sinh

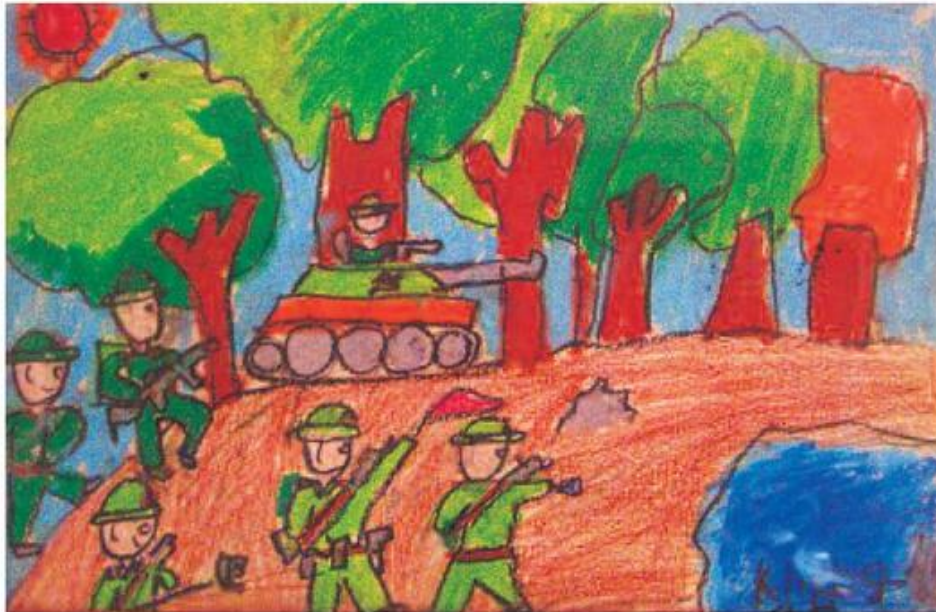

Tập trận. Tranh sáp màu của học sinh

3. Thực hành

Vẽ một bức tranh về đề tài *Quân đội*.

Mẫu vẽ có hai vật mẫu

1. Quan sát, nhận xét

- Vị trí của các vật mẫu.
- So sánh tỉ lệ của mẫu :
- + Chiều cao, chiều ngang của mẫu.
- + So sánh chiều cao, chiều ngang của hai vật mẫu.
- Hình dáng của từng vật mẫu.
- Màu sắc của từng vật mẫu.
- Độ đậm nhạt chính của mẫu.

Lưu ý :

Nhìn mẫu ở các vị trí khác nhau thì vị trí, tỉ lệ, hình dáng của các vật mẫu sẽ không giống nhau.



Hình 1. Mẫu vẽ lọ hoa và cái chén



Hình 2. Mẫu vẽ cái bình và quả

2. Cách vẽ

- Vẽ khung hình chung của mẫu và khung hình riêng của từng vật mẫu (H.3a).
- Vẽ đường trục của lọ. Xác định tỉ lệ các bộ phận của từng vật mẫu (H.3b).
- Vẽ phác những nét chính của các vật mẫu (H.3c).
- Vẽ nét chi tiết và hoàn chỉnh hình vẽ cho rõ đặc điểm hình dáng của mẫu (H.3d).
- Phác các mảng sáng, mảng tối chính và vẽ đậm nhạt (H.3e).



Mẫu vẽ

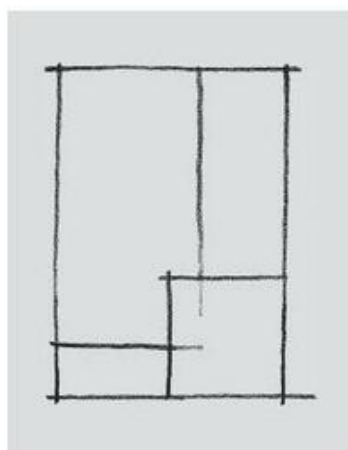

a

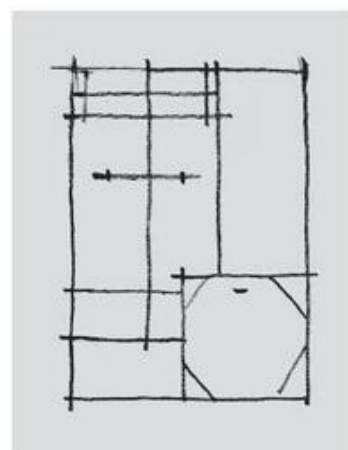

b

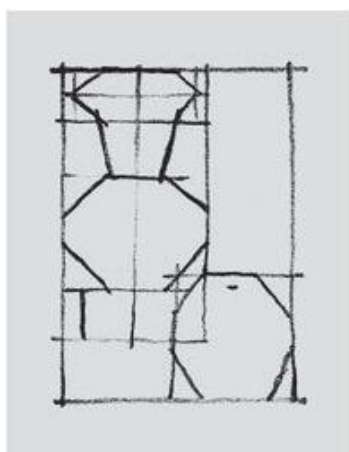

c

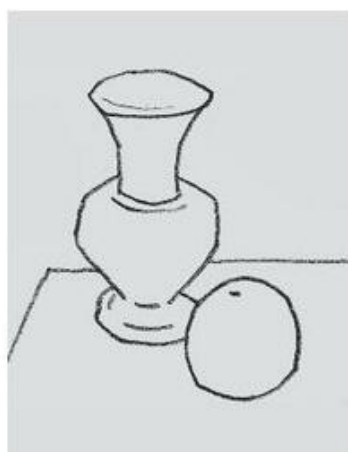

d



e

Hình 3. Gợi ý cách vẽ lọ và quả

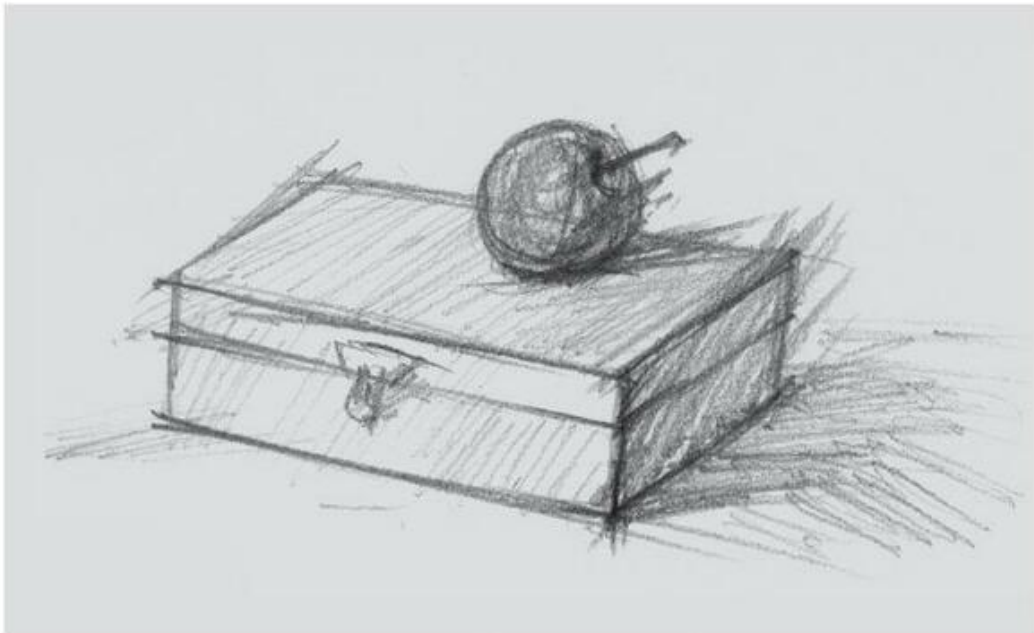

Hình 4. Một số bài vẽ mẫu có hai vật mẫu (tham khảo)

3. Thực hành

Vẽ lọ và quả (vẽ bằng bút chì đen).

Xem tranh *Du kích tập bắn**

1. Vài nét về họa sĩ Nguyễn Đỗ Cung

Họa sĩ Nguyễn Đỗ Cung sinh năm 1912 tại xã Xuân Tảo, huyện Từ Liêm, Hà Nội. Ông tốt nghiệp Trường Mỹ thuật Đông Dương năm 1934 và tham gia Cách mạng từ rất sớm (1945). Kháng chiến toàn quốc bùng nổ, ông tham gia mở các lớp đào tạo họa sĩ tại Nam Trung Bộ và sáng tác nhiều tranh. *Du kích tập bắn* là một trong những tác phẩm nổi tiếng của ông ở giai đoạn này. Ông còn có nhiều tác phẩm được đánh giá cao như *Công nhân cơ khí*; *Tan ca, mời chị em đi họp để thi thợ giỏi*,...

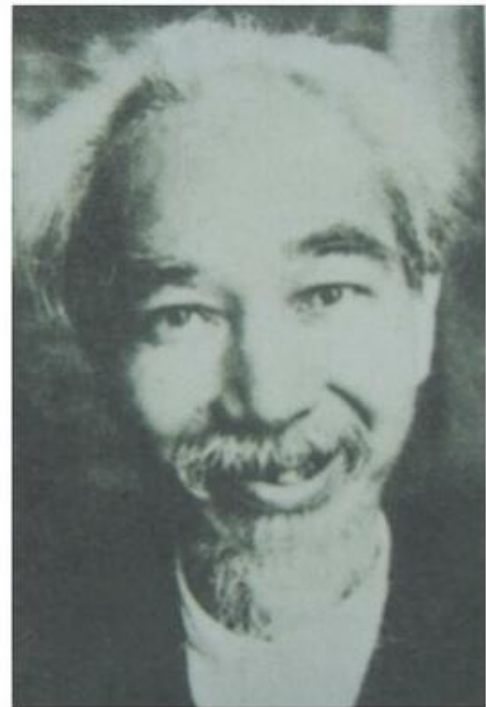

Họa sĩ NGUYỄN ĐỖ CUNG
(1912 - 1977)

Hoà bình lập lại, họa sĩ Nguyễn Đỗ Cung vừa sáng tác, vừa tham gia công tác quản lí, nghiên cứu và đào tạo cán bộ mỹ thuật cho đất nước. Ông là Viện trưởng đầu tiên của Viện Mỹ thuật Việt Nam.

Với công lao đóng góp cho nền mỹ thuật hiện đại Việt Nam, năm 1996, ông được Nhà nước tặng *Giải thưởng Hồ Chí Minh về Văn học – Nghệ thuật*.

(*) Bức tranh *Du kích tập bắn* còn có tên là *Du kích La Hai*.

2. Xem tranh

Bức tranh *Du kích tập bắn* được sáng tác năm 1947, trong thời kì kháng chiến chống thực dân Pháp xâm lược. Tranh được vẽ bằng chất liệu màu bột, diễn tả đội du kích đang tập luyện vào một buổi trưa hè. Hình ảnh các anh du kích được vẽ với những tư thế khác nhau rất sinh động. Màu sắc trong tranh tươi sáng, đậm nhạt rõ ràng, diễn tả được cái nắng chói chang của ngày hè ở Nam Trung Bộ. Bố cục, màu sắc cùng với cách vẽ phóng khoáng của tác giả khiến người xem có cảm giác như được trực tiếp chứng kiến buổi tập luyện của du kích. *Du kích tập bắn* là một trong những tác phẩm có giá trị nghệ thuật cao.

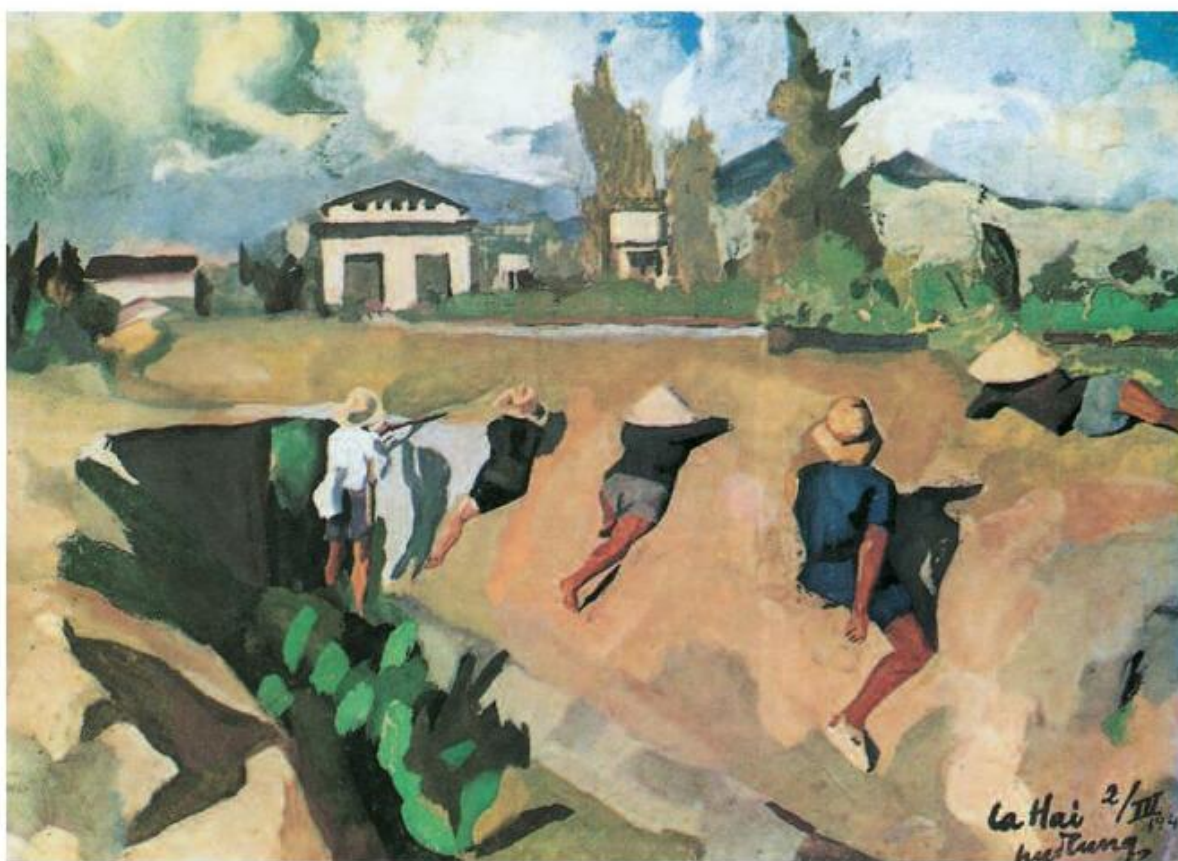

Du kích tập bắn. Tranh màu bột của họa sĩ Nguyễn Đỗ Cung

3. Câu hỏi và bài tập

Xem một số tác phẩm của họa sĩ Nguyễn Đỗ Cung và nêu cảm nhận của em.



Bộ đội Nam tiến

Tranh màu bột của họa sĩ Nguyễn Đỗ Cung

Trang trí hình chữ nhật

1. Quan sát, nhận xét



Hình 1. Trang trí hình chữ nhật

- Trong số các vật dụng quen thuộc, có nhiều đồ vật hình chữ nhật được trang trí đẹp như : khăn trải bàn, cái khay, tấm thảm,...
- Trang trí hình chữ nhật có đặc điểm : hình mảng chính ở giữa, các hình mảng phụ ở xung quanh ; các họa tiết, màu sắc thường được sắp xếp đối xứng qua hai trục : trục dọc và trục ngang.
- Có nhiều cách sắp xếp hình mảng, họa tiết và sử dụng màu sắc khác nhau để trang trí hình chữ nhật. Ví dụ : Có thể sắp xếp hình mảng đối xứng qua các trục hoặc sắp xếp tự do nhưng phải cân đối, hài hoà.



Hình 2. Trang trí khăn trải bàn

2. Cách trang trí

- Xác định tỉ lệ (chiều dài, chiều rộng) và vẽ hình chữ nhật.
- Kẻ các đường trục chia hình chữ nhật ra thành các phần đối xứng bằng nhau.
- Dựa vào các đường trục, vẽ các hình mảng chính, phụ.
- Tìm và vẽ hoạ tiết cho phù hợp với các hình mảng.
- Vẽ màu theo ý thích, có màu đậm, màu nhạt làm rõ trọng tâm.

Lưu ý : Hoạ tiết giống nhau vẽ cùng một màu, cùng độ đậm nhạt.

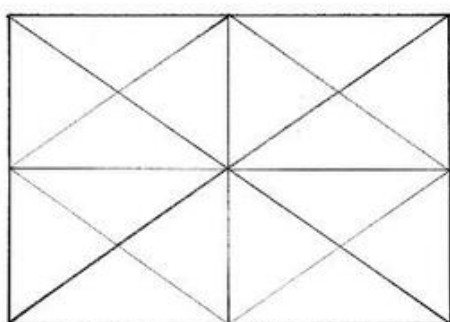

a

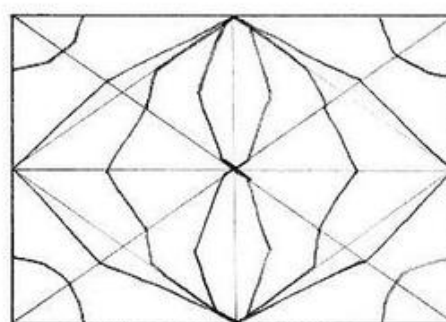

b

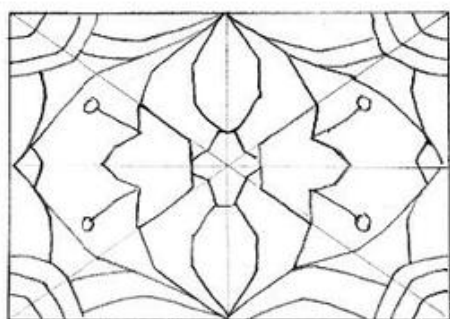

c

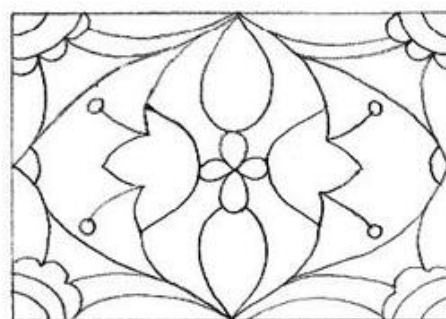

d

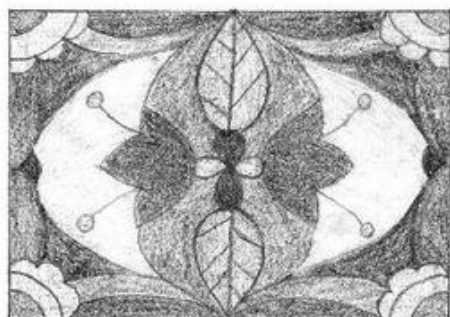

e



g

Hình 3. Gợi ý cách trang trí hình chữ nhật



Trang trí hình chữ nhật. Bài vẽ của học sinh

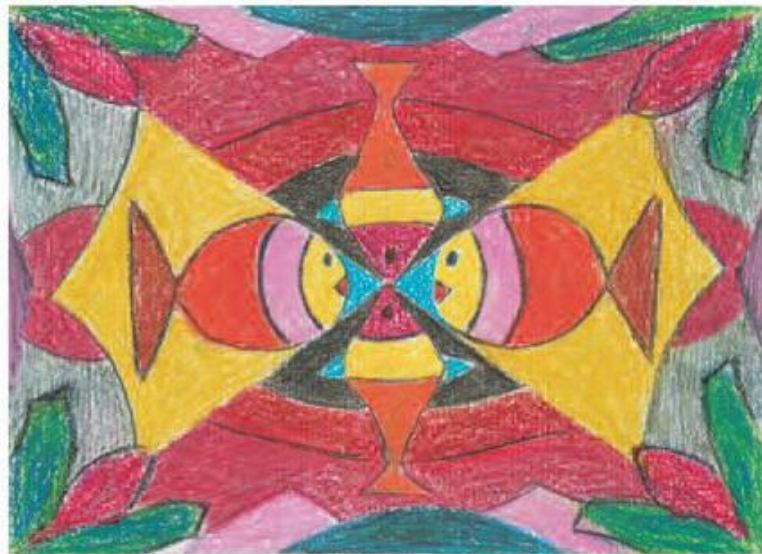

Trang trí hình chữ nhật. Bài vẽ của học sinh

3. Thực hành

Trang trí hình chữ nhật theo hướng dẫn trong vở thực hành.

Đề tài Ngày Tết, lễ hội và mùa xuân

1. Tìm, chọn nội dung đề tài



Hội làng (ảnh)

Tết, lễ hội và mùa xuân là những ngày vui trong năm, thường để lại ấn tượng sâu sắc đối với mọi người.

- Trong ngày Tết cổ truyền, có nhiều hoạt động thể hiện những thuần phong mỹ tục như : sum họp gia đình ; cúng lễ tổ tiên ; chúc tụng ông bà, cha mẹ ; chúc tết thầy giáo, cô giáo và các hoạt động vui chơi giải trí...
- Lễ hội là dịp tổ chức những hoạt động văn hoá truyền thống hoặc kỉ niệm các sự kiện lịch sử của đất nước, của quê hương hay tưởng nhớ những người có công với đất nước.
- Mùa xuân có tiết trời ấm áp, cây cối đâm chồi nảy lộc, là mùa của các loài hoa đua nhau khoe sắc như : hoa ban, hoa mai, hoa đào,...

Từ những chủ đề trên, có thể tìm chọn được nhiều nội dung để vẽ : những cảnh sinh hoạt trong dịp Tết như chợ Tết, gói bánh chưng, bữa cơm sum họp gia đình, chúc Tết ông bà, thầy giáo, cô giáo,... ; những hoạt động trong hội làng như tế lễ, đua thuyền, chọi gà, chọi trâu,... ; những nội dung về mùa xuân như chăm sóc vườn hoa mùa xuân, mùa xuân ở làng bản,...



Đón xuân. Tranh màu nước của học sinh

2. Cách vẽ tranh

Chọn nội dung và nhớ lại các hình ảnh, không khí của ngày Tết hoặc lễ hội, mùa xuân : con người, trang phục, màu sắc, các hoạt động, cảnh vật,...

- Vẽ các hình ảnh chính sao cho rõ nội dung đề tài.
- Tìm và vẽ các hình ảnh phụ (cây cối, nhà cửa, cờ hoa,...) cho bài vẽ sinh động.
- Vẽ màu tươi sáng, có đậm, có nhạt, phù hợp với không khí ngày Tết, lễ hội và mùa xuân (vui tươi, nhộn nhịp).

Lưu ý :

Các hình mảng trong tranh nên có hình to, hình nhỏ, hình nhiều chi tiết, hình ít chi tiết,... để tạo nên sự phong phú, đẹp mắt.

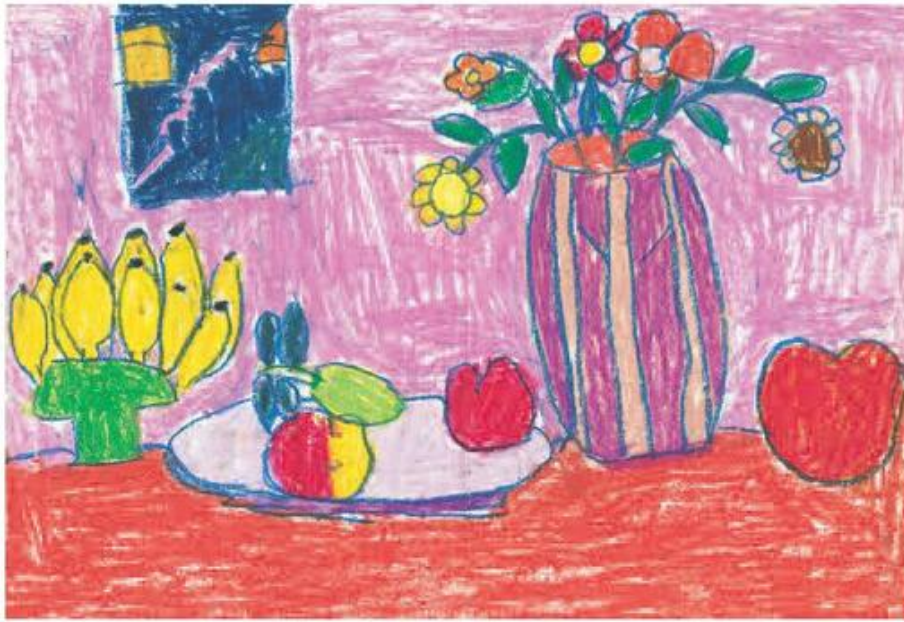

Hoa quả ngày Tết. Tranh sếp màu của học sinh

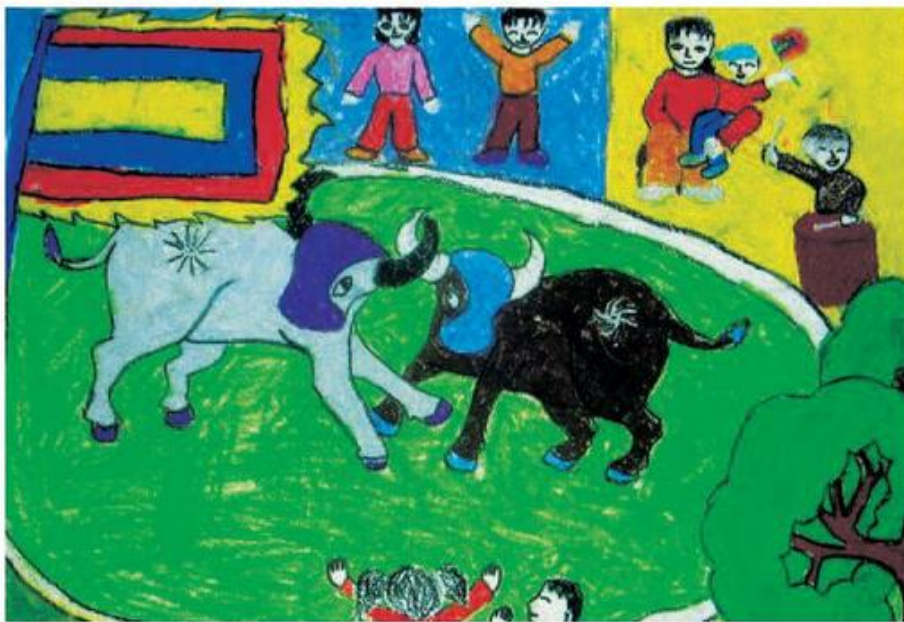

Chọi trâu. Tranh sếp màu của học sinh

3. Thực hành

Vẽ một bức tranh về đề tài *Ngày Tết, lễ hội và mùa xuân* (vẽ màu theo ý thích).

Mẫu vẽ có hai hoặc ba vật mẫu

1. Quan sát, nhận xét

- Vị trí của từng vật mẫu.
- Tỷ lệ chung của mẫu vẽ và tỷ lệ của các vật mẫu.
- Hình dáng, đặc điểm của các vật mẫu.
- Các độ đậm nhạt chính ở mẫu vẽ (đậm, đậm vừa, nhạt).



Hình 1. Mẫu vẽ có hai vật mẫu



Hình 2. Mẫu vẽ có ba vật mẫu

2. Cách vẽ

- Vẽ khung hình chung của mẫu. Vẽ khung hình riêng của từng vật mẫu.
- Vẽ đường trục của các vật mẫu.
- Tìm tỉ lệ của từng bộ phận. Vẽ phác các nét chính.
- Vẽ nét chi tiết cho giống mẫu.
- Phác các mảng đậm nhạt và diễn tả độ đậm nhạt chính của mẫu.
- Hoàn thành bài vẽ.

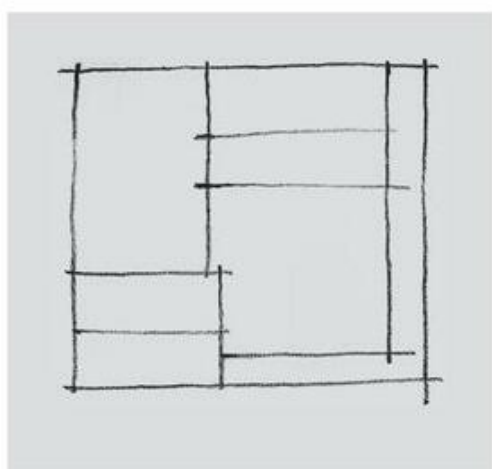

a

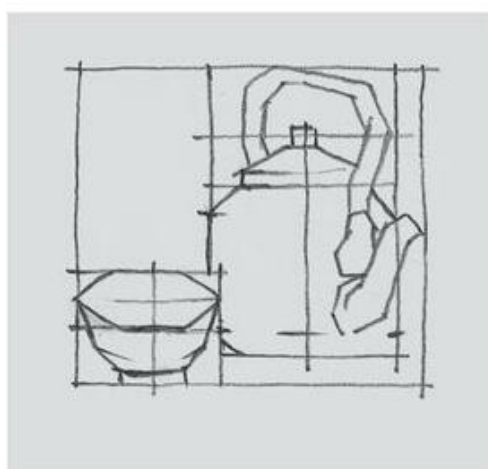

b



c



d

Hình 3. Gợi ý cách vẽ ấm đun nước và cái bát



Ấm tích và cái bát. Bài vẽ của học sinh

3. Thực hành

Chọn và bày một trong số các mẫu sau để vẽ : ấm tích và cái bát ;
ấm pha trà và cái cốc ; bình đựng nước, cái bát và quả.

1. Quan sát, nhận xét

- Xung quanh ta có nhiều con vật, đồ vật, quả, cây,... có hình dáng và màu sắc đẹp.
- Quan sát hoặc nhớ lại hình dáng, đặc điểm của vật sẽ nặn.
- Có thể sử dụng nhiều chất liệu như : đất, giấy, đá, sỏi,... để tạo hình.

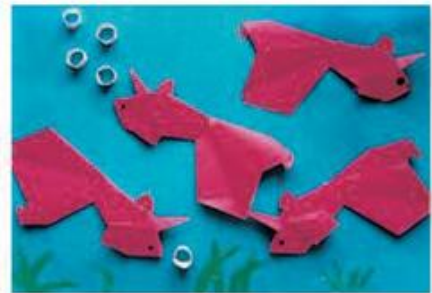

Hình 1. Tạo hình bằng cúc áo, hạt và giấy màu



Hình 2. Tạo hình bằng giấy bồi



Hình 3. Tạo hình bằng đất màu



Hình 4. Tạo hình búp bê bằng bông, vải vụn và len



Hình 5. Tạo hình người, con vật bằng đất màu

2. Cách nặn

- Tìm, chọn hình theo ý thích : người, hoa quả, con vật,... và vật liệu thích hợp để nặn.
- Nặn hình theo cách đã hướng dẫn ở các bài trước, sau đó tạo dáng cho sinh động.
- Có thể nặn thêm các hình khác rồi sắp xếp thành nhóm hình nặn theo nội dung để tạo cho không gian thêm sinh động.
- Có thể nặn hình rồi đắp trên một mặt phẳng như tấm gỗ, tấm bìa,... (H.6)

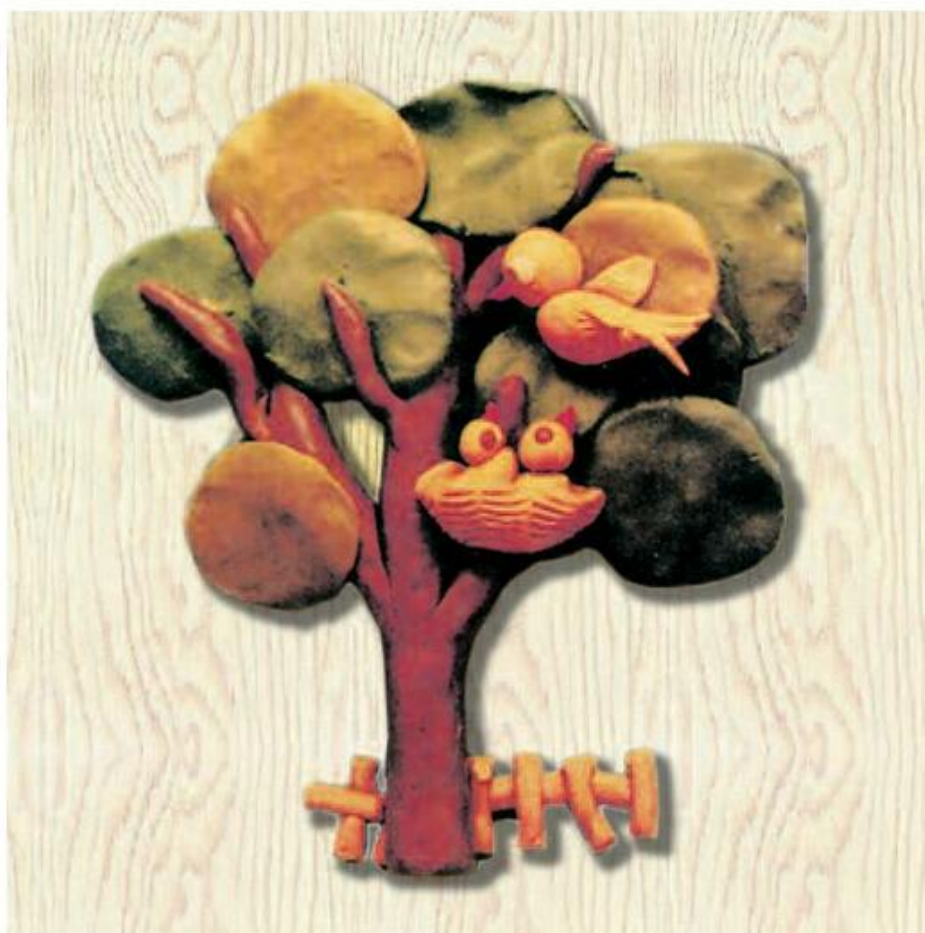

Hình 6. Tạo hình cây, tổ chim và hàng rào bằng đất màu (tham khảo)

3. Thực hành

Em hãy chọn một nội dung và vật liệu thích hợp để nặn hoặc tạo hình theo ý thích.

Tìm hiểu về kiểu chữ in hoa nét thanh nét đậm

1. Quan sát, nhận xét

- Chữ in hoa có nét nhỏ, nét to gọi là chữ in hoa nét thanh nét đậm (H.1).
- Nét thanh, nét đậm tạo cho hình dáng chữ vẽ đẹp thanh thoát, nhẹ nhàng.
- Vị trí của nét thanh, nét đậm căn cứ vào cách đưa nét bút khi kẻ chữ :
 - + Những nét đưa lên, đưa ngang là nét thanh.
 - + Nét kéo xuống (nét nhấn mạnh) là nét đậm (H.2).
- Chiều rộng của các con chữ không bằng nhau (C, G, M, O, Q thường có chiều rộng lớn hơn so với các con chữ khác).
- Chữ in hoa nét thanh nét đậm có thể có chân hoặc không có chân.



Hình 1. Kiểu chữ in hoa nét thanh nét đậm (kiểu chữ không chân)

2. Tìm hiểu cách kẻ chữ

- Tìm khuôn khổ của chữ : chiều cao, chiều ngang.
- Xác định nét thanh, nét đậm cho từng con chữ.

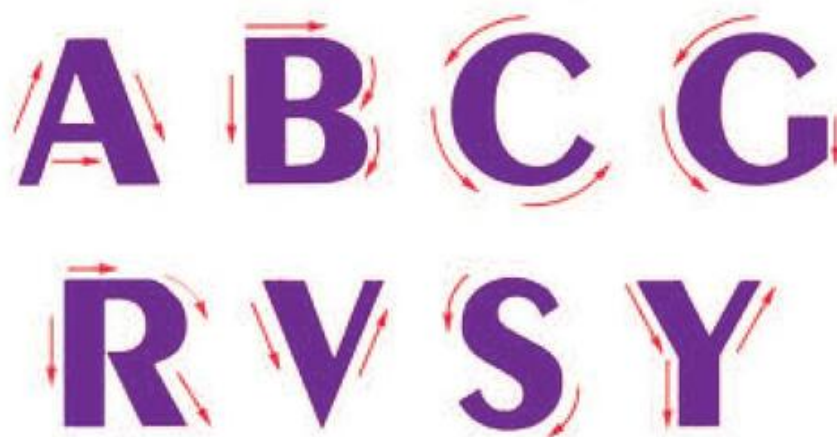

Hình 2. Xác định vị trí của nét thanh, nét đậm

- Kẻ các nét thẳng bằng thước kẻ, vẽ các nét cong bằng com pa hoặc bằng tay.
- Bề rộng của nét thanh, nét đậm trong một dòng chữ tùy thuộc vào ý định của người trình bày và nội dung dòng chữ.
- Trong một dòng chữ, các nét thanh có độ mảnh như nhau, các nét đậm có bề rộng bằng nhau (H.3). Đối với các phần nét cong ở vị trí cao nhất và thấp nhất, nét có bề rộng bằng nét thanh ; ở các vị trí ngoài cùng bên trái và bên phải, nét có bề rộng bằng nét đậm ; đoạn chuyển tiếp giữa nét thanh và nét đậm là những nét cong đều đặn.

VUI HỌC

Hình 3. Dòng chữ in hoa nét thanh nét đậm (kiểu chữ có chân)

3. Thực hành

Tập kẻ chữ : A, B, M, N vào các ô trong vở thực hành.

Đề tài tự chọn

1. Tìm, chọn nội dung đề tài

- Vẽ tranh đề tài tự chọn là vẽ về những đề tài em yêu thích.
- Có rất nhiều nội dung khác nhau có thể chọn để vẽ tranh. Ví dụ : phong cảnh, vui chơi, học tập, chân dung người thân,... hoặc những hoạt động khác như : thể dục thể thao, vệ sinh môi trường, chăm sóc và bảo vệ sức khỏe,...



Mùa hè vui. Tranh sếp màu của học sinh

2. Cách vẽ tranh

- Chọn các hình ảnh phù hợp với nội dung đề tài.
- Vẽ hình ảnh chính và các hình ảnh phụ sao cho cân đối, sinh động, làm rõ nội dung.
- Vẽ màu tươi sáng, có đậm, có nhạt.

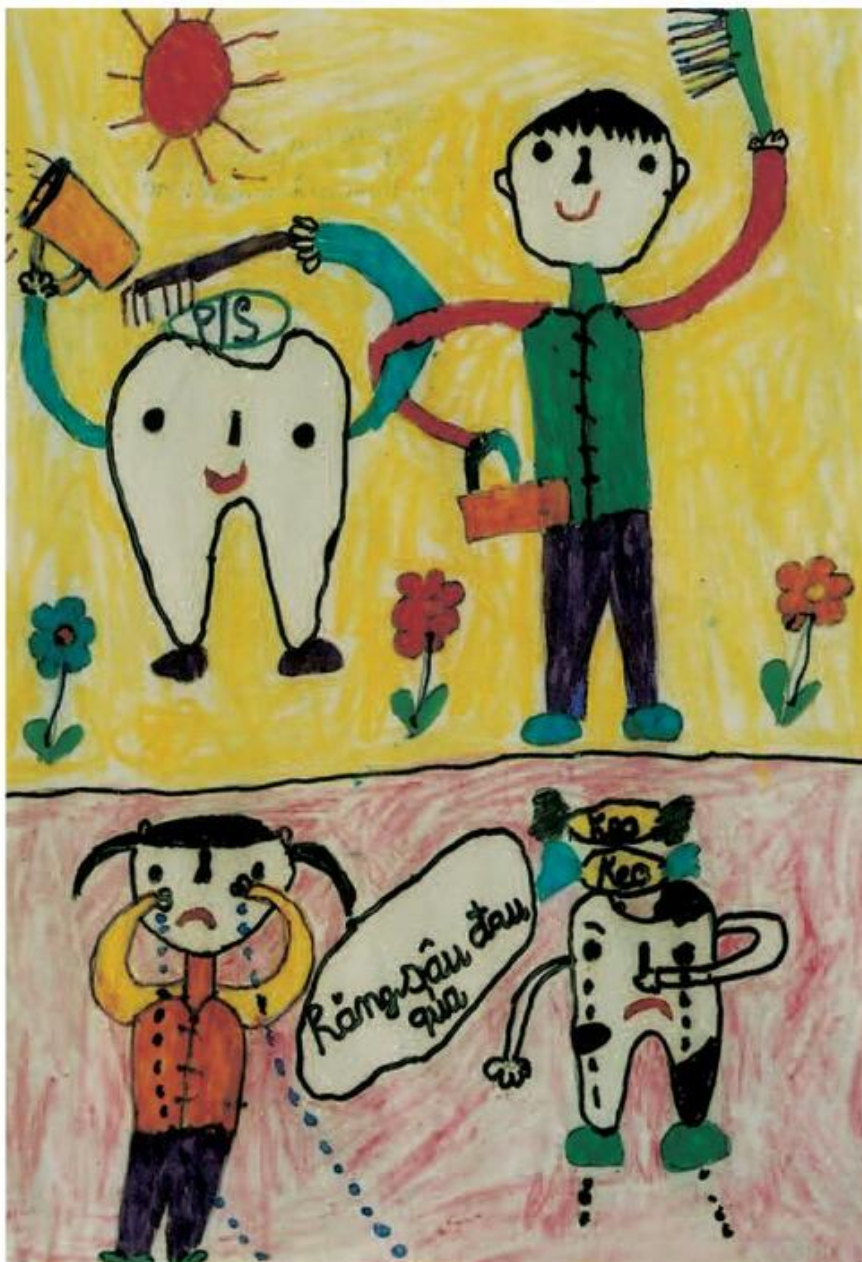

Hãy vệ sinh răng miệng. Tranh bút dạ và sáp màu của học sinh

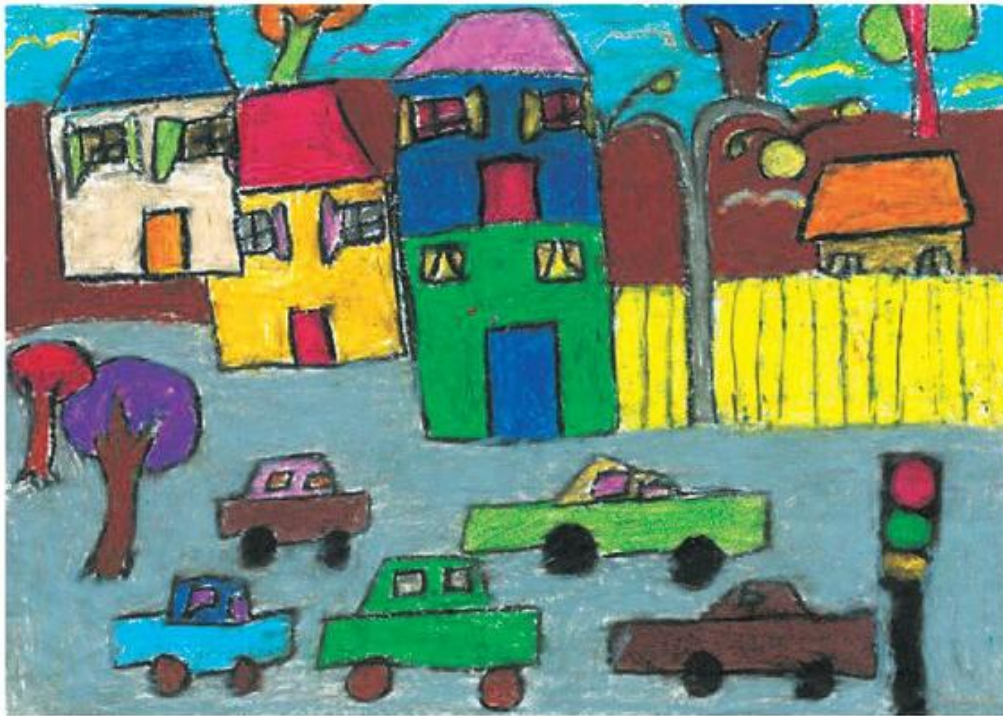

Đường phố sạch đẹp. Tranh sếp màu của học sinh



Tết của thiếu nhi. Tranh bút dạ của học sinh

3. Thực hành

Vẽ một bức tranh theo ý thích.

Mẫu vẽ có hai hoặc ba vật mẫu

1. Quan sát, nhận xét

- Vị trí của các vật mẫu.
- Tỷ lệ giữa chiều rộng và chiều cao của mẫu vẽ và của từng vật mẫu.
- Hình dáng, màu sắc, đặc điểm của các vật mẫu.
- Độ đậm nhạt của các vật mẫu.



Hình 1. Mẫu vẽ có ba vật mẫu

2. Cách vẽ

- Vẽ phác khung hình chung trên tờ giấy (sắp xếp hình vẽ theo chiều ngang hay chiều dọc tờ giấy cho phù hợp).
- Vẽ phác khung hình của từng vật mẫu.
- Tìm tỉ lệ bộ phận và vẽ phác hình bằng các nét thẳng.
- Vẽ nét chi tiết cho rõ đặc điểm của mẫu.
- Vẽ đậm nhạt :
 - + Phác các mảng đậm, mảng nhạt chính của mẫu.
 - + Vẽ đậm nhạt bằng các độ : đậm, đậm vừa, nhạt.

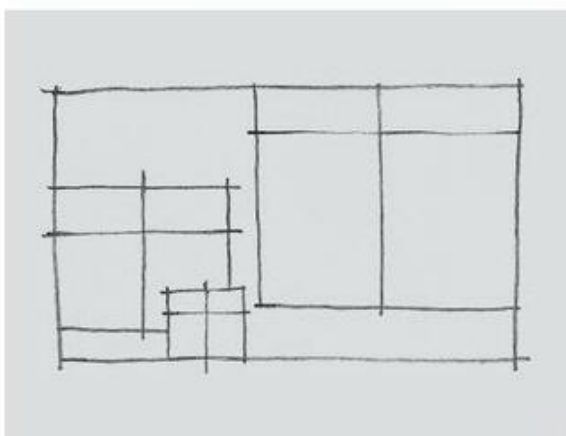

a

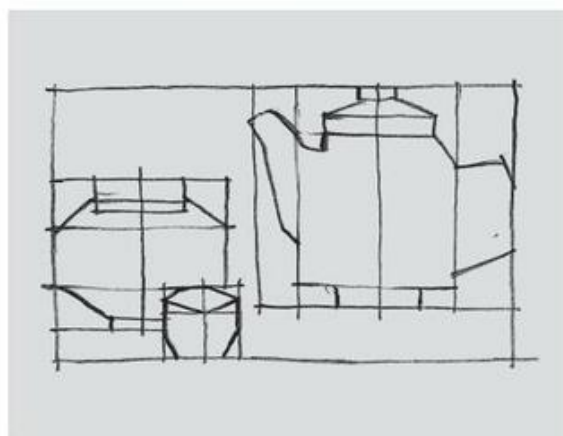

b

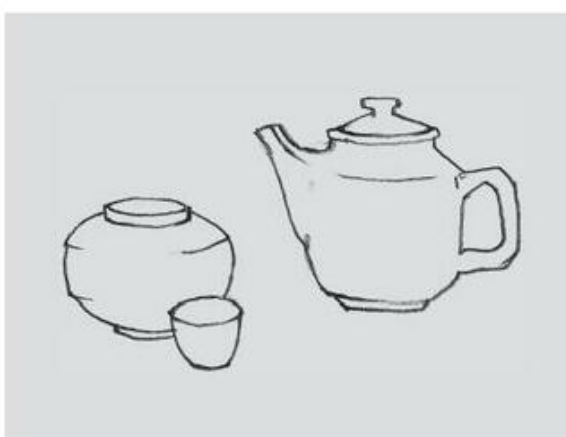

c



d

Hình 2. Gợi ý cách vẽ mẫu có ba vật mẫu

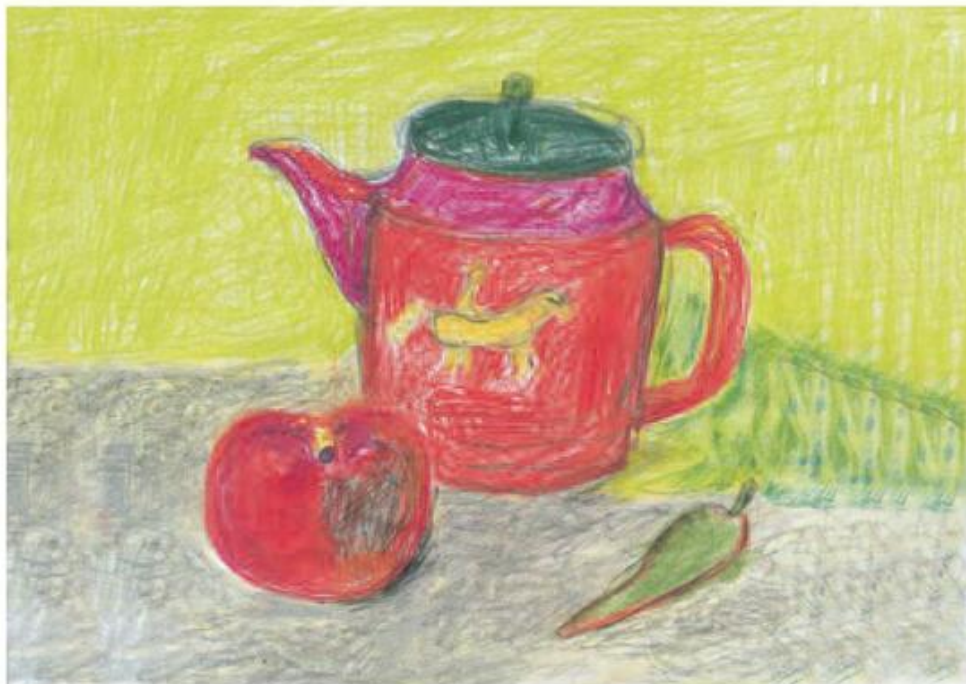

Hình 3. Bài vẽ mẫu có ba vật mẫu (tham khảo)

3. Thực hành

Vẽ mẫu có hai hoặc ba vật mẫu.

Xem tranh *Bác Hồ đi công tác*

1. Vài nét về họa sĩ Nguyễn Thụ



Họa sĩ NGUYỄN THỤ

Họa sĩ Nguyễn Thụ sinh năm 1930, quê ở xã Đắc Sở, huyện Hoài Đức, tỉnh Hà Tây. Ông là Hiệu trưởng Trường Đại học Mỹ thuật Hà Nội từ năm 1985 đến năm 1992. Ông được phong Phó Giáo sư năm 1984 và danh hiệu Nhà giáo Nhân dân năm 1988.

Ông là họa sĩ chuyên vẽ tranh lụa và có nhiều tác phẩm được giải thưởng Quốc gia và Quốc tế như : *Dân quân*, *Đấu vật*, *Làng ven núi*, *Bác Hồ đi công tác*, *Mùa đông*,...

Vẽ về đề tài Bác Hồ và phong cảnh miền núi phía Bắc luôn là niềm đam mê của ông. Tranh *Bác Hồ đi công tác* đã được giải A trong Triển lãm Mỹ thuật toàn quốc năm 1980. Năm 2001, ông được tặng *Giải thưởng Nhà nước về Văn học – Nghệ thuật*.

2. Xem tranh

Bác Hồ đi công tác là bức tranh lụa vẽ hình ảnh Bác Hồ và anh cảnh vệ cưỡi ngựa đang trên đường công tác. Bác Hồ trong bộ quần áo giản dị, vai đeo túi, đầu ngẩng cao, dáng ung dung thu thái ; anh cảnh vệ trẻ trung, hoạt bát ; hai con ngựa, mỗi con một dáng đang lội qua suối ; những bông lau lay động ngả theo chiều gió, ánh mặt trời loé sáng trên cao rọi xuống mặt suối lung linh, tạo cho cảnh vừa yên ả, vừa thơ mộng,... Màu nâu hồng trầm ấm của tranh thể hiện không gian như có hơi sương mờ của núi rừng Việt Bắc. Mọi hình ảnh trong tranh đều cô đọng, tập trung làm nổi bật phong thái ung dung, giản dị của Bác.

Bác Hồ đi công tác là một trong những bức tranh đẹp vẽ về vị lãnh tụ kính yêu của dân tộc.



Bác Hồ đi công tác. Tranh lụa của họa sĩ Nguyễn Thụy

3. Câu hỏi và bài tập

Xem một số tranh vẽ về Bác Hồ và nêu nhận xét của em.



Bác Hồ bên cửa sổ. Tranh lụa của họa sĩ Nguyễn Thụy



Bác Hồ thăm lớp vỡ lòng. Tranh sơn dầu của họa sĩ Đỗ Hữu Huê

Tập kẻ kiểu chữ in hoa nét thanh nét đậm

1. Quan sát, nhận xét

- Khoảng cách giữa các con chữ trong một tiếng không bằng nhau mà phụ thuộc vào hình dáng bề ngoài của những con chữ khi đứng cạnh nhau. Ví dụ :
- + Một số con chữ khi đứng cạnh nhau có khoảng cách hẹp hơn như những con chữ : O, C, G, Q, A, V, T, Y,...
- + Một số con chữ khi đứng cạnh nhau có khoảng cách rộng hơn như những con chữ : H, N, M, U,...
- Khoảng cách giữa các tiếng rộng hơn khoảng cách giữa các con chữ.
- Dòng chữ đẹp là dòng chữ được kẻ đúng kiểu chữ, có khuôn khổ chữ và các khoảng cách hợp lí (H.1, 2).
- Dòng chữ thường được kẻ bằng một màu.

HỌC TẬP TỐT
NĂM HỌC MỚI

Hình 1. Một số dòng chữ in hoa nét thanh nét đậm

2. Cách kẻ dòng chữ

- Chọn nội dung dòng chữ. Ví dụ : QUÊ HUONG, ANH HÙNG,...
- Xác định chiều cao, chiều dài của dòng chữ cho phù hợp với khổ giấy, kẻ hai đường thẳng song song.
 - Tìm khuôn khổ chữ và khoảng cách giữa các con chữ, các tiếng cho phù hợp.
 - Phác hình chữ và kẻ nét thanh, nét đậm.
 - Hoàn chỉnh dòng chữ.
 - Có thể vẽ màu chữ và nền cho rõ và đẹp.

Lưu ý :

- Vẽ màu đều, mịn, nét chữ gọn gàng.
- Màu ở dòng chữ và nền phải khác nhau về sắc màu và đậm nhạt.



VIỆT NAM
MĨ THUẬT

Hình 2. Khoảng cách giữa các con chữ và các tiếng

3. Thực hành

Kẻ dòng chữ CHĂM NGOAN hoặc HỌC TẬP vào vở thực hành.

Đề tài *Môi trường*

1. Tìm, chọn nội dung đề tài

- Môi trường sống quanh ta cần sạch sẽ, trong lành và tươi đẹp.
- Làm tổn hại môi trường, môi trường bị ô nhiễm sẽ ảnh hưởng xấu đến cuộc sống của chính mỗi người. Bởi vậy, chúng ta cần có ý thức bảo vệ môi trường.
- Có thể vẽ được nhiều tranh có nội dung khác nhau về đề tài này. Ví dụ : trồng cây, thu gom rác, làm vệ sinh muong rạch, sông ngòi, đường sá, ngõ xóm, chống chặt phá rừng, bảo vệ động vật quý hiếm,...



Làm vệ sinh đường phố. Tranh màu bột của học sinh

2. Cách vẽ tranh

- Các hình ảnh chính, phụ phải làm rõ nội dung về môi trường.
- Vẽ màu có đậm, có nhạt và phù hợp với nội dung đề tài.

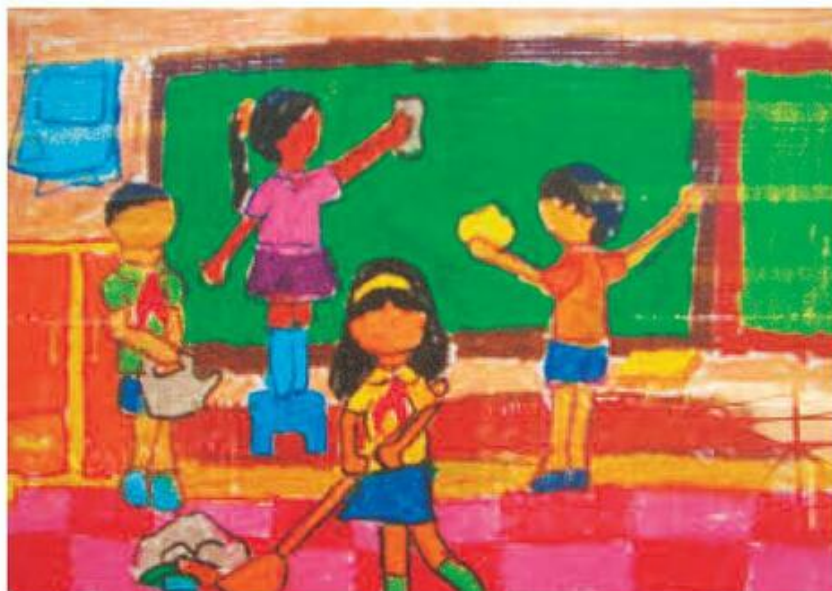

Chúng em làm vệ sinh lớp học
Tranh sếp màu và bút dạ của học sinh



Không được phá rừng. Tranh sếp màu của học sinh



Đàn cá trong hồ nước xanh. Tranh sếp màu của học sinh



Chúng em dạo chơi trong vườn hoa. Tranh sếp màu của học sinh

3. Thực hành

Vẽ một bức tranh về môi trường ở nơi em đang sống.

Mẫu vẽ có hai hoặc ba vật mẫu (vẽ màu)

1. Quan sát, nhận xét

- Vị trí, tỉ lệ, hình dáng của lọ, hoa và quả.
- Màu sắc và độ đậm nhạt của lọ, hoa và quả.

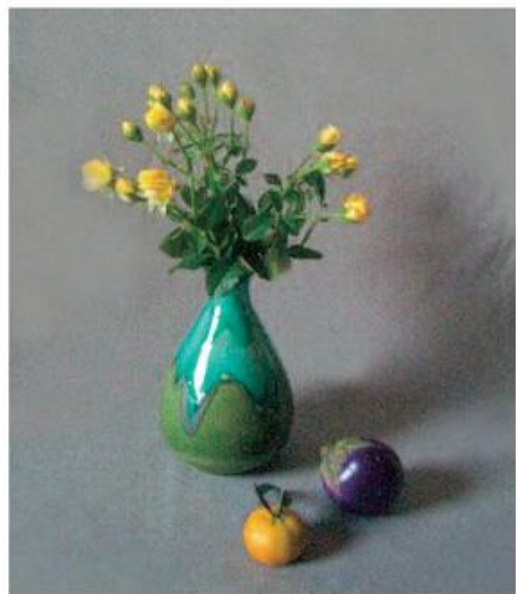

Hình 1. Gợi ý cách bày mẫu

2. Cách vẽ

- Cách vẽ như đã hướng dẫn ở các bài đã học.
- Khi vẽ màu cần lưu ý :
 - + Màu sắc riêng của từng vật mẫu.
 - + Các màu trong bài vẽ cần phải hài hoà.
 - Có thể vẽ hoặc xé dán bằng giấy màu.



Mẫu vẽ

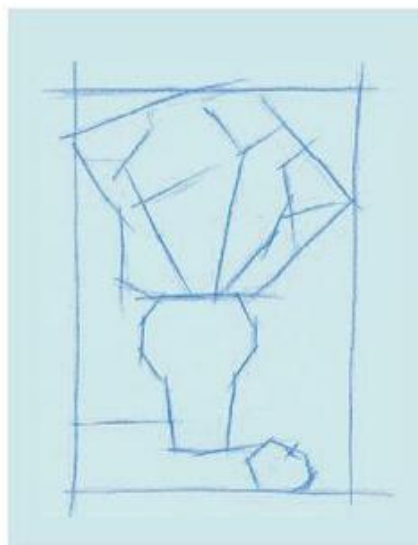

a) Vẽ phác bố cục



b) Vẽ hình

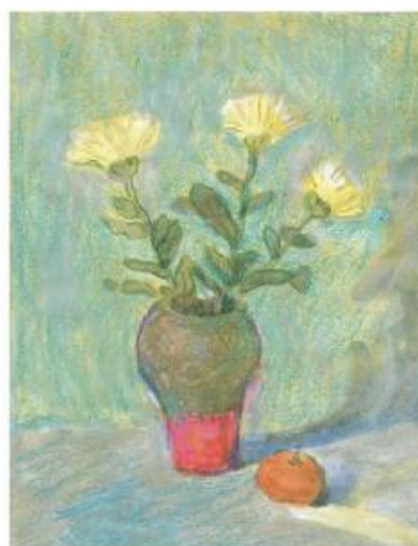

c) Vẽ màu

Hình 2. Gợi ý cách vẽ màu lọ, hoa và quả (tham khảo)

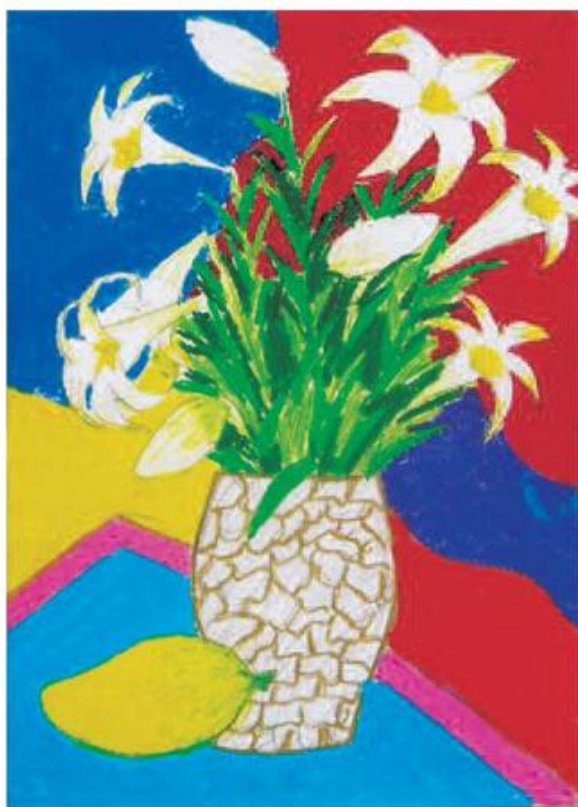

Hoa, quả mùa hè
Tranh sếp màu
của học sinh

Hoa cúc
Tranh sếp màu
của học sinh

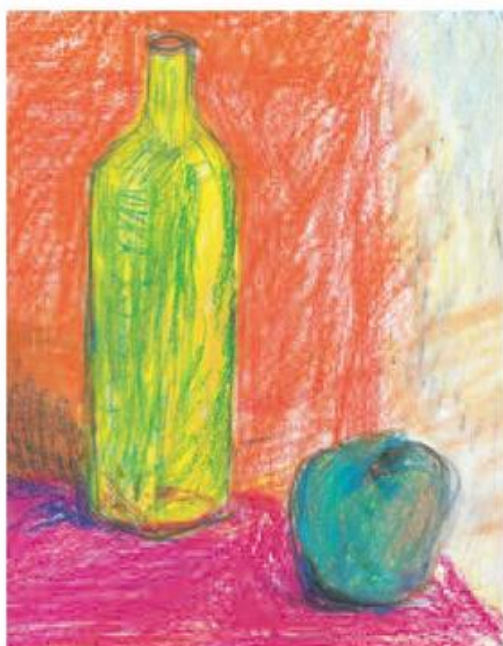

Tĩnh vật. Tranh sếp màu của học sinh



3. Thực hành

Vẽ lọ, hoa và quả (vẽ màu hoặc xé dán bằng giấy màu).

1. Quan sát, nhận xét

- Trong lễ hội thường có các hoạt động vui chơi như : đấu vật, chọi gà, chọi trâu, kéo co, bơi thuyền, múa rồng,...
- Quan sát hoặc nhớ lại hình dáng, tư thế của người và vật ở các hoạt động trong ngày hội, từ đó có thể chọn được nhiều nội dung để nặn tạo dáng.



Hình 1. Hội làng Gióng (ảnh)

2. Cách nặn

- Cách nặn như đã hướng dẫn ở các bài đã học.
- Chọn nội dung yêu thích nhất để nặn và tạo dáng hình nặn cho sinh động, phù hợp với đề tài *Ngày hội*.
- Có thể nặn một dáng người hay một nhóm gồm hai, ba dáng người hoặc các dáng người kết hợp với cảnh vật xung quanh.



Hình 2. Bài nặn của học sinh



Hình 3. Gợi ý cách sắp xếp hình nặn theo đề tài



Hình 4. Một số bài nặn về đề tài Ngày hội (tham khảo)

3. Thực hành

Nặn về đề tài Ngày hội.

Trang trí đầu báo tường

1. Quan sát, nhận xét

- Báo tường là tờ báo của một cơ quan hoặc đơn vị bộ đội, nhà máy, trường học,... nhằm phản ánh những hoạt động của đơn vị đó và thường được làm trên giấy khổ lớn, treo trên tường để mọi người cùng xem, cùng đọc. Báo tường thường ra vào những dịp lễ, Tết của dân tộc hoặc các đợt thi đua để động viên phong trào chung của đơn vị.
- Đầu báo tường gồm có :
 - + Tên tờ báo (như *Thi đua, Nhớ nguồn, Học tập,...*) thường được viết bằng chữ to, rõ ràng, có thể là chữ in hoa hoặc chữ thường, chữ trang trí.
 - + Tên đơn vị tổ chức làm báo.
 - + Dòng chữ thể hiện chủ đề của tờ báo (ki niệm ngày 26 - 3, chào mừng ngày 8 - 3,...).
 - + Hình ảnh minh họa cho chủ đề của tờ báo hoặc phản ánh đặc trưng hoạt động của đơn vị. Có thể vẽ, cắt, xé dán,... hoặc dùng ảnh.
 - + Màu sắc ở đầu báo tường cần tươi sáng để tạo sự lôi cuốn hấp dẫn.



Hình 1. Đầu báo tường chào mừng Ngày Nhà giáo Việt Nam

2. Cách trang trí đầu báo tường

- Đặt tên tờ báo. Tìm kiểu chữ, hình minh họa phù hợp với nội dung.
- Sắp xếp các mảng hình :
 - + Mảng chữ tên báo to và ở trung tâm của đầu báo. Có thể sắp xếp dòng chữ vào các hình mảng khác nhau (thẳng hay cong), có thể sắp xếp thành một hoặc hai dòng (H.2a, b).
 - + Các mảng chữ khác như : số báo, tên đơn vị, nội dung chủ đề (chào mừng ngày Quốc khánh 2 - 9, chào mừng ngày 20 - 11,...) nên nhỏ hơn tên tờ báo.
 - + Hình minh họa : biểu tượng, cờ, hoa, họa tiết trang trí, đường diềm,... cần phối hợp với các mảng chữ cho cân đối, hài hòa.
- Phác kiểu chữ và hình minh họa.
- Kê chữ, vẽ hình (H.2c).
- Vẽ màu tươi sáng, phù hợp với nội dung tờ báo (H.2d).

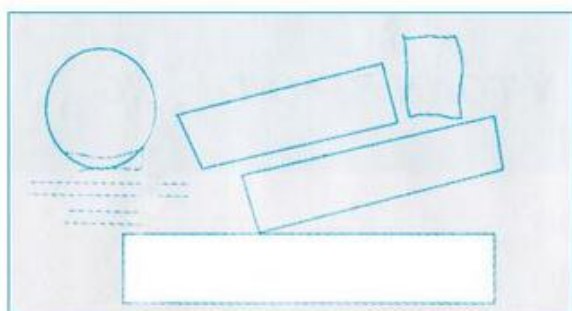

a

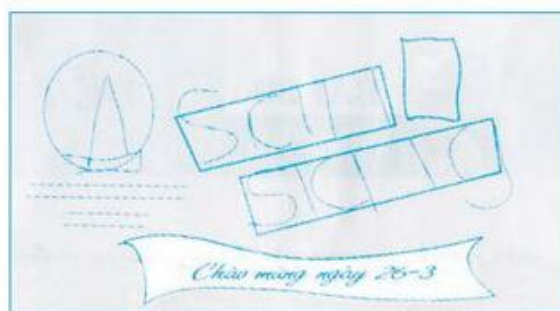

b



c



d

Hình 2. Gợi ý cách trang trí đầu báo tường



Hình 3. Đầu báo tường chào mừng Ngày Nhà giáo Việt Nam



Hình 4. Đầu báo tường chào mừng Ngày Quốc tế Thiếu nhi 1 - 6

3. Thực hành

Trang trí đầu báo tường của lớp.

Đề tài Ước mơ của em

1. Tìm, chọn nội dung đề tài

Ước mơ là những mong muốn tốt đẹp của mỗi người. Có thể tìm chọn những nội dung khác nhau về đề tài *Ước mơ của em* như :

- Học giỏi.
- Có quần áo đẹp ; được vui chơi ; được sống trong một ngôi nhà đẹp, có vườn cây, ao cá,...
- Trở thành kĩ sư, bác sĩ, họa sĩ, nhà doanh nghiệp giỏi, nhà du hành vũ trụ,...
- Trái Đất không còn chiến tranh, môi trường sống trong lành.
- Sống trên cung trăng.
- Có những khả năng phi thường,...



Chúng em mơ ước được vui chơi. Tranh bút dạ của học sinh

2. Cách vẽ tranh

Cách vẽ tranh như đã hướng dẫn ở các bài đã học.

Lưu ý :

- Lựa chọn và sắp xếp hình ảnh sao cho rõ nội dung đề tài.
- Vẽ các hình ảnh có chính, có phụ và sinh động.
- Vẽ màu theo ý thích.

Trước khi vẽ, tham khảo các bức tranh vẽ về đề tài này được giới thiệu trong bài.



Em ước mơ được thăm đáy đại dương. Tranh sắp màu của học sinh



Vui chơi cùng bạn bè. Tranh màu bột của học sinh

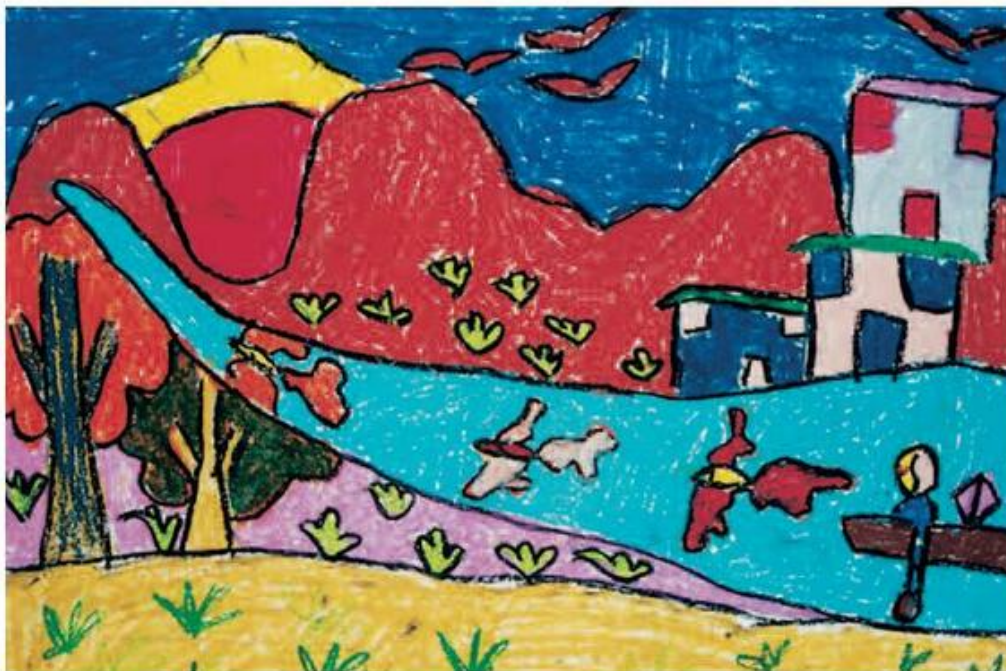

Quê em đổi mới. Tranh sếp màu của học sinh



Ước mơ trở thành bác sĩ. Tranh sáp màu của học sinh

3. Thực hành

Vẽ một bức tranh về đề tài *Ước mơ của em*.

1. Quan sát, nhận xét



Hình 1. Tĩnh vật (ảnh)

- So sánh vị trí, tỉ lệ của các vật mẫu.
- Nhận xét hình dáng, màu sắc và độ đậm nhạt của mẫu.

2. Cách vẽ

– Cách vẽ như đã hướng dẫn ở các bài đã học.

Lưu ý :

- + Bố cục cho phù hợp với khổ giấy.
- + Vẽ màu có đậm, có nhạt ; màu sắc hài hoà tươi sáng.
- Bài này có thể vẽ hoặc xé dán bằng giấy màu. Cách xé, dán cũng tiến hành như cách vẽ : xé hình lớn trước, hình nhỏ sau, xếp hình đã xé sao cho có bố cục đẹp rồi mới dán.

Nếu làm tranh xé dán cần :

- + Chọn giấy có màu đậm, có màu nhạt.
- + Có thể dán trên giấy nền trắng hoặc màu.



Mẫu

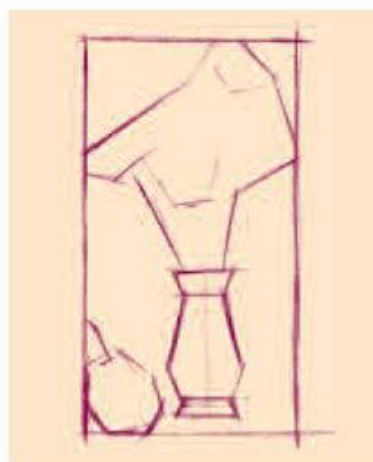

a

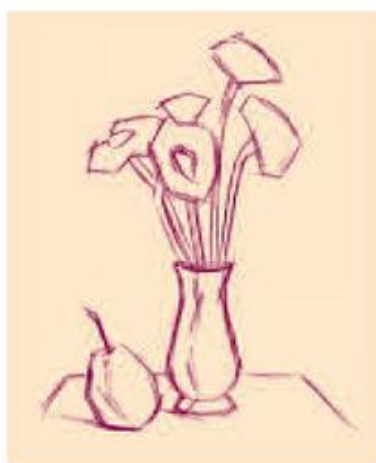

b



c

Hình 2. Gợi ý cách vẽ màu lọ, hoa và quả (tham khảo)

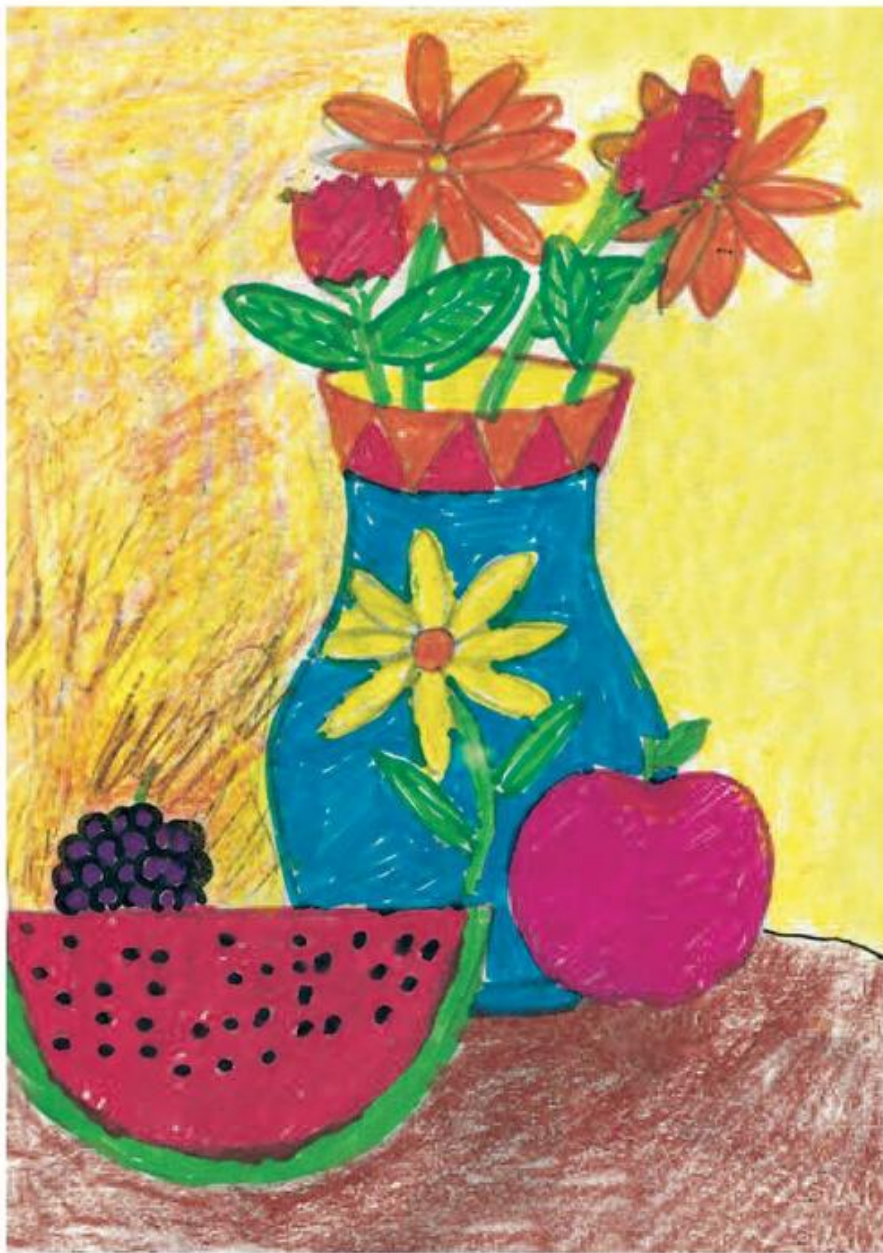

Lọ, hoa và quả. Tranh sáp màu của học sinh

3. Thực hành

Vẽ hoặc xé dán lọ, hoa và quả.

Trang trí cổng trại hoặc lễu trại thiếu nhi

1. Quan sát, nhận xét

- Hội trại thường được tổ chức ở nơi thoáng, rộng, có cảnh đẹp như : sân trường, công viên,... vào các ngày lễ hội và thường có nhiều đơn vị cùng tham gia.
- Mỗi đơn vị thường dựng trại riêng với các phần chính là cổng trại và lễu trại, có nhiều kiểu dáng phong phú và thường được trang trí đẹp.
- Có thể dùng nhiều vật liệu khác nhau để trang trí cổng trại và lễu trại như : gỗ, tre, nứa, vải, giấy, lá cây,...



a

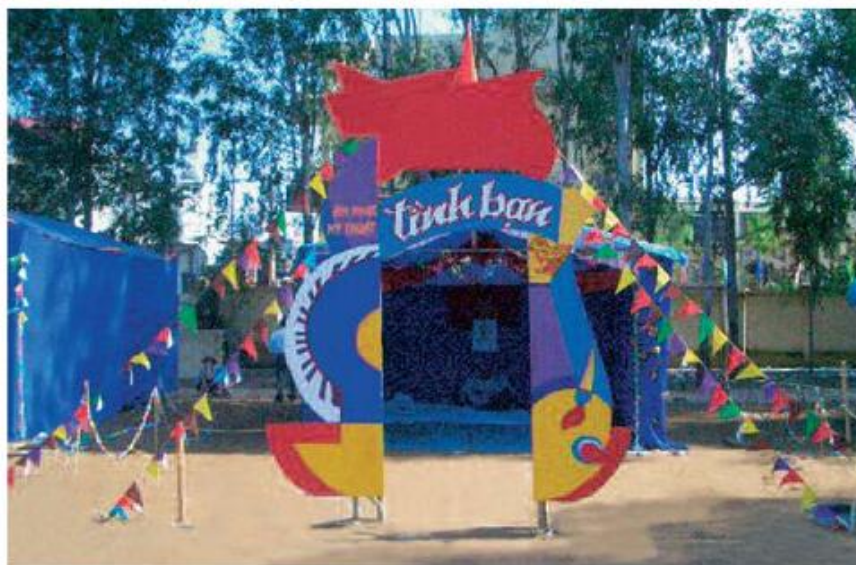

b

Hình 1. Một số kiểu cổng trại (ảnh)

2. Cách trang trí trại

– Cổng trại :

+ Chọn và vẽ hình dáng cổng.

+ Vẽ các hình trang trí cho cổng thêm đẹp (tên đơn vị, khẩu hiệu, cờ, hoa, biểu tượng,...).

– Lều trại :

+ Vẽ kiểu lều trại (có thể là hình tam giác, lục giác,...).

+ Vẽ hình trang trí ở mái lều, cửa lều cho sinh động.

Chú ý : Vẽ màu tươi sáng hoặc cắt, xé dán hình trang trí (hoa, lá, chim,...) bằng giấy màu phù hợp với nội dung của trại.



Hình 2. Trang trí cổng trại thiếu nhi



Hình 3. Trang trí mái lều trại thiếu nhi



Hình 4. Bài vẽ trang trí cổng trại (tham khảo)



Hình 5. Bài vẽ trang trí lều trại (tham khảo)

3. Thực hành

Trang trí một cổng trại hoặc lều trại thiếu nhi theo ý thích.

Đề tài tự chọn

1. Tìm, chọn nội dung đề tài

Vẽ tranh đề tài tự chọn là vẽ về những đề tài em yêu thích. Có thể chọn một trong số những nội dung sau đây để vẽ tranh :

- Học tập
- Lao động sản xuất
- Vui chơi, lễ hội
- Nhà trường
- Chân dung ông bà, cha mẹ, thầy giáo, cô giáo, bạn bè,...
- Tình vật
- Phong cảnh (danh lam thắng cảnh, phong cảnh quê hương,...)
- Ước mơ của em...



Chiều quê. Tranh sáp màu của học sinh

2. Cách vẽ tranh

– Cách vẽ tranh như đã hướng dẫn ở các bài đã học.

Lưu ý :

- + Chọn và vẽ các hình ảnh sao cho sinh động và phù hợp với nội dung đề tài.
- + Sắp xếp các hình mảng có chính, có phụ.
- + Vẽ màu tươi sáng, có đậm nhạt thay đổi.



Chân dung bạn em

Tranh sáp màu của học sinh

3. Thực hành

Vẽ một bức tranh theo ý thích.

Bài 35 _____ Tổng kết năm học _____

Trung bày các bài vẽ, bài nặn đẹp

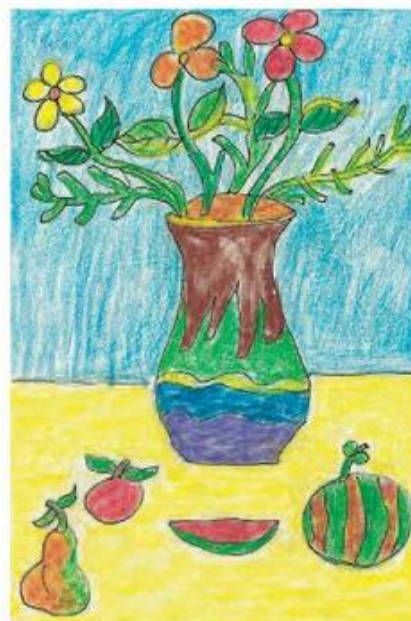

Một số bài vẽ, bài nặn của học sinh



Trang trí đường điem. Bài vẽ của học sinh



Cùng nhau học tập. Tranh sếp màu của học sinh



Trang trí hình vuông
Bài vẽ của học sinh



Con ngựa. Tranh sếp màu của học sinh



Bài nặn của học sinh



Dưới đáy đại dương. Tranh sếp màu của học sinh

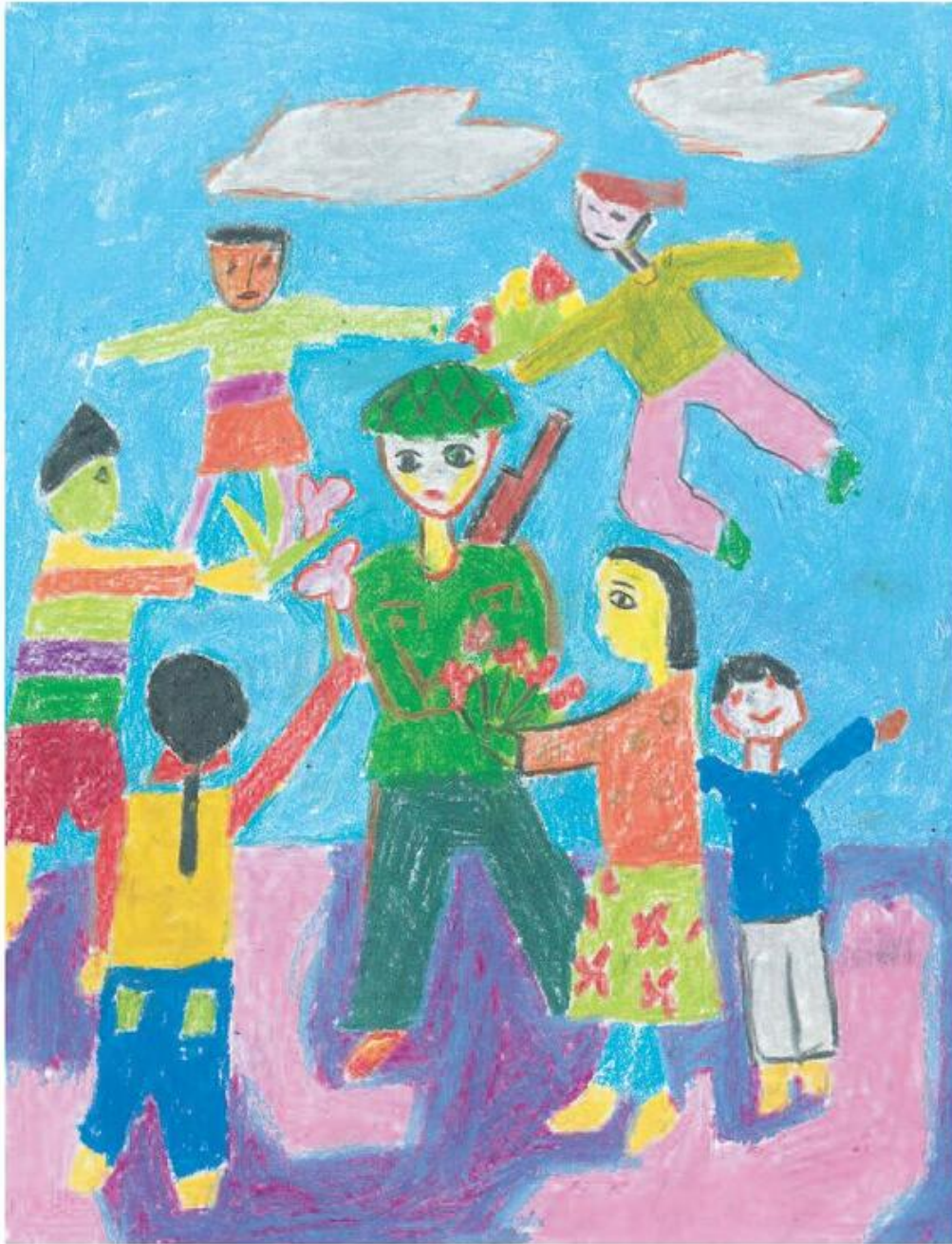

Mừng chiến thắng. Tranh sếp màu của học sinh

MỤC LỤC

| | | Trang |
|----------|---|-------|
| Bài 1 : | <i>Thường thức mỹ thuật</i> Xem tranh <i>Thiếu nữ bên hoa huệ</i> | 3 |
| Bài 2 : | <i>Vẽ trang trí</i> Màu sắc trong trang trí | 6 |
| Bài 3 : | <i>Vẽ tranh</i> Đề tài <i>Trường em</i> | 9 |
| Bài 4 : | <i>Vẽ theo mẫu</i> Khối hộp và khối cầu | 12 |
| Bài 5 : | <i>Tập nặn tạo dáng</i> Nặn con vật quen thuộc | 15 |
| Bài 6 : | <i>Vẽ trang trí</i> Vẽ hoạ tiết trang trí đối xứng qua trục | 18 |
| Bài 7 : | <i>Vẽ tranh</i> Đề tài <i>An toàn giao thông</i> | 21 |
| Bài 8 : | <i>Vẽ theo mẫu</i> Mẫu vẽ có dạng hình trụ và hình cầu | 24 |
| Bài 9 : | <i>Thường thức mỹ thuật</i> Giới thiệu sơ lược về điêu khắc cổ Việt Nam | 27 |
| Bài 10 : | <i>Vẽ trang trí</i> Trang trí đối xứng qua trục | 31 |
| Bài 11 : | <i>Vẽ tranh</i> Đề tài <i>Ngày Nhà giáo Việt Nam 20-11</i> | 35 |
| Bài 12 : | <i>Vẽ theo mẫu</i> Mẫu vẽ có hai vật mẫu | 38 |
| Bài 13 : | <i>Tập nặn tạo dáng</i> Nặn dáng người | 41 |
| Bài 14 : | <i>Vẽ trang trí</i> Trang trí đường điểm ở đồ vật | 45 |
| Bài 15 : | <i>Vẽ tranh</i> Đề tài <i>Quân đội</i> | 48 |
| Bài 16 : | <i>Vẽ theo mẫu</i> Mẫu vẽ có hai vật mẫu | 51 |
| Bài 17 : | <i>Thường thức mỹ thuật</i> Xem tranh <i>Du kích tập bắn</i> | 54 |
| Bài 18 : | <i>Vẽ trang trí</i> Trang trí hình chữ nhật | 57 |
| Bài 19 : | <i>Vẽ tranh</i> Đề tài <i>Ngày Tết, lễ hội và mùa xuân</i> | 60 |
| Bài 20 : | <i>Vẽ theo mẫu</i> Mẫu vẽ có hai hoặc ba vật mẫu | 63 |
| Bài 21 : | <i>Tập nặn tạo dáng</i> Đề tài tự chọn | 66 |
| Bài 22 : | <i>Vẽ trang trí</i> Tìm hiểu về kiểu chữ in hoa nét thanh nét đậm | 69 |
| Bài 23 : | <i>Vẽ tranh</i> Đề tài tự chọn | 71 |
| Bài 24 : | <i>Vẽ theo mẫu</i> Mẫu vẽ có hai hoặc ba vật mẫu | 74 |
| Bài 25 : | <i>Thường thức mỹ thuật</i> Xem tranh <i>Bác Hồ đi công tác</i> | 77 |
| Bài 26 : | <i>Vẽ trang trí</i> Tập kẻ kiểu chữ in hoa nét thanh nét đậm | 80 |
| Bài 27 : | <i>Vẽ tranh</i> Đề tài <i>Môi trường</i> | 82 |
| Bài 28 : | <i>Vẽ theo mẫu</i> Mẫu vẽ có hai hoặc ba vật mẫu (vẽ màu) | 85 |
| Bài 29 : | <i>Tập nặn tạo dáng</i> Đề tài <i>Ngày hội</i> | 88 |
| Bài 30 : | <i>Vẽ trang trí</i> Trang trí đầu báo tường | 91 |
| Bài 31 : | <i>Vẽ tranh</i> Đề tài <i>Ước mơ của em</i> | 94 |
| Bài 32 : | <i>Vẽ theo mẫu</i> Vẽ tĩnh vật (vẽ màu) | 98 |
| Bài 33 : | <i>Vẽ trang trí</i> Trang trí cổng trại hoặc lều trại thiếu nhi | 101 |
| Bài 34 : | <i>Vẽ tranh</i> Đề tài tự chọn | 104 |
| Bài 35 : | <i>Tổng kết năm học</i> Trưng bày các bài vẽ, bài nặn đẹp | 106 |

Trong sách có sử dụng một số tranh của hoạ sĩ và học sinh tiểu học.



HUÂN CHƯƠNG HỒ CHÍ MINH



SÁCH GIÁO KHOA LỚP 5

1. TIẾNG VIỆT 5 (tập một, tập hai)
2. TOÁN 5
3. KHOA HỌC 5
4. LỊCH SỬ VÀ ĐỊA LÍ 5
5. ÂM NHẠC 5
6. MĨ THUẬT 5
7. ĐẠO ĐỨC 5
8. KĨ THUẬT 5

mã vạch



Tem chống giả

Giá: